



# OPERATING INSTRUCTION MANUAL

## Faber e-Slim Linear Fire Models: OLF46-EU, OLF66-EU, OLF86-EU

NL

EN

DE

EN: This product is only suitable for well insulated rooms or occasional use. DE: Dieses Produkt ist nur für gut isolierte Bereiche oder gelegentliche Verwendung geeignet. FR: Ce produit convient uniquement à des endroits bien isolés ou pour un usage occasionnel. IT: Questo prodotto è adatto solo per spazi ben isolati o per uso occasionale. ES: Este producto sólo es adecuado para espacios bien aislados o un uso ocasional. NL: Dit product is uitsluitend geschikt voor goed geïsoleerde ruimten of voor sporadisch gebruik. PL: Produkt ten jest odpowiedni wyłącznie do dobrze odizolowanych miejsc lub do okazjonalnego użytku. NO: Dette produktet egner seg kun for godt isolerte rom eller sporadisk bruk. RO: Acest produs este adecvat exclusiv spațiilor bine ventilate sau utilizării ocazionale. CZ: Tento výrobek je vhodný pouze do dobře izolovaných prostor nebo k příležitostnému použití. DK: Dette produkt er kun egnet til velisolerede rum eller lejlighedsvis brug. PT: Este produto somente é adequado para espaços bem isolados ou uso ocasional. SE: Denna produkt är endast avsedd för välisolerade utrymmen eller tillfällig användning. FI: Tämä tuote soveltuu ainoastaan hyvin eristettyihin tiloihin tai satunnaiseen käyttöön. SK: Tento výrobok je vhodný len pre dobre izolované priestory alebo na občasné použitie. SI: Ta izdelek je primeren le za dobro izolirane prostore ali za občasno uporabo. HR: Ovaj proizvod je pogodan samo za dobro izolirane prostore ili povremenu upotrebu. HU: Ez a termék csak jól szigetelt terekhez vagy eseti használatra alkalmas



This product complies with all the required Product Safety, Electromagnetic Compatibility and Environmental Standards.  
This product is fully compliant with the LVD, EMC, RoHS and Eco Design Directives.

08/54946/0 ISSUE E OCN -----

NL .....	3
EN .....	17
DE .....	31

Bedankt en gefeliciteerd met uw keuze voor de aanschaf van een Faber e-SliM Linear haard.

Lees deze instructies aandachtig door en bewaar ze.

**⚠ WAARSCHUWING:** Lees alle instructies en waarschuwingen zorgvuldig door voordat u met de installatie begint. Het niet opvolgen van deze instructies kan leiden tot een mogelijke elektrische schok of brandgevaar, en maakt de garantie ongeldig.

Noteer uw model- en serienummer voor toekomstig gebruik. Het model- en serienummer vindt u op het label in de rechterbovenhoek aan de binnenkant van de haard.

Model \_\_\_\_\_ MOD \_\_\_\_\_

Serienummer \_\_\_\_\_

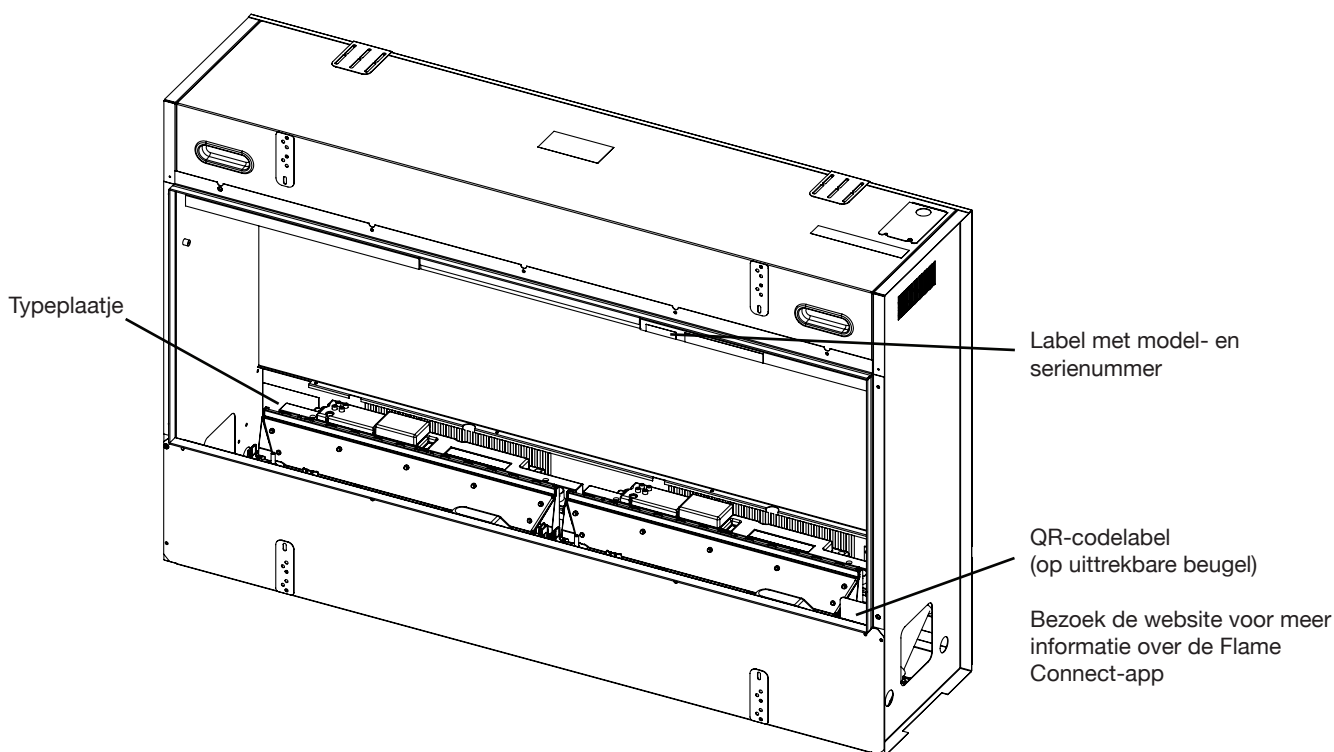

# BELANGRIJKE INSTRUCTIES

**LET OP:** Lees deze informatiegids zorgvuldig door om uw product veilig te kunnen installeren, gebruiken en onderhouden.

## **Belangrijk veiligheidsadvies**

Bij het gebruik van elektrische apparaten moeten altijd basisvoorzorgsmaatregelen worden genomen om het risico op brand, elektrische schokken en persoonlijk letsel te verminderen, waaronder de volgende:

Als het apparaat beschadigd is, neem dan contact op met de leverancier vóór installatie en gebruik.

- Niet buiten gebruiken.
- Niet gebruiken in de directe omgeving van een bad, douche of zwembad.
- Plaats het apparaat niet direct onder een vast stopcontact of aansluitdoos.
- Gebruik deze kachel niet als hij is gevallen.
- Niet gebruiken als er zichtbare tekenen van schade aan de kachel zijn.
- Gebruik deze kachel op een horizontaal en stabiel oppervlak.

Kinderen jonger dan 3 jaar moeten uit de buurt worden gehouden, tenzij ze onder voortdurend toezicht staan. Kinderen ouder dan 3 jaar en jonger dan 8 jaar mogen het apparaat alleen in-/uitschakelen als het is geplaatst of geïnstalleerd in de beoogde normale bedrijfspositie en zij onder toezicht staan of instructies hebben gekregen over het veilige gebruik van het apparaat en de bijbehorende gevaren begrijpen. Kinderen ouder dan 3 jaar en jonger dan 8 jaar mogen het apparaat niet aansluiten, regelen en reinigen of gebruikersonderhoud uitvoeren.

Dit apparaat kan worden gebruikt door kinderen van 8 jaar en ouder en personen met verminderde fysieke, zintuiglijke of mentale vermogens of gebrek aan ervaring en kennis als ze onder toezicht staan of instructies hebben gekregen over het veilige gebruik van het apparaat en de bijbehorende gevaren begrijpen. Kinderen mogen niet spelen met het apparaat. Reiniging en gebruikersonderhoud mogen niet door kinderen zonder toezicht worden uitgevoerd.

**LET OP:** Om gevaar als gevolg van het onbedoeld resetten van de thermische beveiliging te voorkomen, mag dit apparaat niet worden gevoed via een extern schakelapparaat, zoals een timer, of worden aangesloten op een circuit dat regelmatig wordt in- en uitgeschakeld door het nutsbedrijf. Zorg ervoor dat meubels, gordijnen of ander brandbaar materiaal niet dichterbij dan 1 meter van het toestel staan.

Koppel het apparaat los in geval van een storing.

In de vaste bedrading moet een middel voor ontkoppeling worden opgenomen in overeenstemming met de bedravingsregels.

Dit apparaat moet geaard worden.

**LET OP:** Sommige onderdelen van dit product kunnen erg heet worden en brandwonden veroorzaken. Bijzondere aandacht moet worden geschonken indien kinderen en kwetsbare mensen aanwezig zijn.

**WAARSCHUWING:** Brandgevaar – We raden het gebruik van dit apparaat af wanneer het is aangesloten via een verlengsnoer of een ander extern schakelapparaat, zoals een plug-in timer of plug-in adapter met afstandsbediening. Alle verwarmingstoestellen trekken hoge stroom door de netvoeding en elke zwakte in het ontwerp, de aansluitingen of de componenten in deze apparaten kan gemakkelijk leiden tot oververhitting van de aansluitpunten, wat kan leiden tot smelten, vervorming en zelfs brandgevaar!

**WAARSCHUWING:** Dek de radiator niet af om oververhitting te voorkomen. Plaats geen materiaal of kledingstukken op het apparaat en belemmer de circulatie rond het apparaat niet.

**WAARSCHUWING:** Gebruik deze kachel niet in kleine ruimtes waar personen aanwezig zijn die niet in

staat zijn om de ruimte zelfstandig te verlaten, tenzij er constant toezicht is.

Het apparaat is voorzien van een waarschuwingssymbool DO NOT COVER (NIET BEDEKKEN).



### WAARSCHUWING: HOUD BATTERIJEN BUITEN BEREIK VAN KINDEREN.

1. Inslikken kan binnen slechts 2 uur leiden tot ernstig letsel of de dood, als gevolg van chemische brandwonden en mogelijke perforatie van de slokdarm.
2. Als u denkt dat batterijen zijn ingeslikt of in een deel van het lichaam zijn geplaatst, zoek dan onmiddellijk medische hulp.
3. Onderzoek apparaten en zorg ervoor dat het batterijcompartiment correct is vergrendeld, b.v. dat de schroef of een ander mechanisch bevestigingsmiddel is vastgedraaid. Niet gebruiken als het compartiment niet goed vastgezet is.
4. Gooi gebruikte knoopbatterijen onmiddellijk en veilig weg. Lege batterijen kunnen nog steeds gevaarlijk zijn.

**WARNING**  
**KEEP OUT OF REACH OF CHILDREN**  
Swallowing can lead to chemical burns, perforation of soft tissue, and death. Severe burns can occur within 2 hours of ingestion. Seek medical attention immediately.



### LET OP: Geen duidelijke symptomen

Helaas is het niet duidelijk wanneer een knoop- of knoopcelbatterij in de slokdarm van een kind vastzit. Hieraan zijn geen specifieke symptomen verbonden. Het kind kan:

- veel hoesten, kokhalzen of kwijlen;
- maagklachten of een virus lijken te hebben;
- overgeven;
- naar de keel of maag wijzen;
- pijn in de buik, borst of keel hebben;
- moe of lethargisch zijn;
- stiller of aanhankelijker zijn dan normaal of anderszins „niet zichzelf”;
- de eetlust verliezen of een verminderde eetlust hebben; en
- geen vast voedsel willen/kunnen eten.

Dit soort symptomen variëren of fluctueren, waarbij de pijn toeneemt en vervolgens afneemt.

Een specifiek symptoom van het inslikken van knoopcelbatterijen is het overgeven van vers (helderrood) bloed. Zoek onmiddellijk medische hulp als het kind dit doet.



Het ontbreken van duidelijke symptomen is de reden waarom het belangrijk is om waakzaam te zijn met „lege” of reserve knoopcelbatterijen in huis en de producten die deze bevatten.

## Technische specificaties

		OLF46-EU		OLF66-EU		OLF86-EU		
		230 V	240 V	230 V	240 V	230 V	240 V	
<b>Warmteafgifte</b>								
Nominale warmteafgifte	$P_{Nom}$	1,2	1,2	1,3	1,3	1,3	1,3	kW
Minimale warmteafgifte	$P_{min}$	0	0	0	0	0	0	kW
Maximale continue warmteafgifte	$P_{max}$	1,2	1,2	1,3	1,3	1,3	1,3	kW
<b>Hulpelektriciteitsverbruik:</b>								
In de stand-bymodus	$el_{SB}$	0,8	0,8	0,9	0,9	0,9	0,9	W

Met elektronische kamertemperatuurregeling

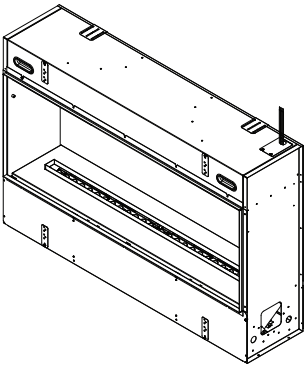
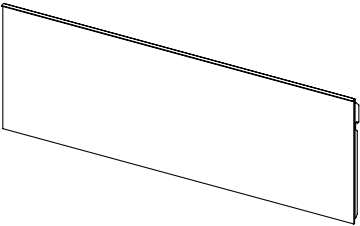
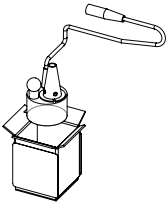
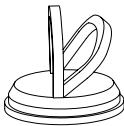
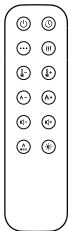
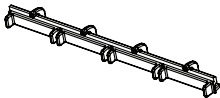
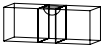
# Verpakkingsinhoud

Afbeelding	Omschrijving	Hoeveelheid		
		OLF46-AM	OLF66-AM	OLF86-AM
	Vuurhaard	1	1	1
	Voorruit	1	1	1
	Reserveomvormer <i>Bewaar op een veilige plaats voor toekomstig gebruik</i>	2	3	4
	Zuignap <i>Gooi de zuignap niet weg na installatie. Bewaar het op een veilige plaats, aangezien het nuttig zal zijn voor het onderhoud van het apparaat</i>	2	2	2
	Afstandsbediening <i>Inclusief 3-voltbatterij Verwijder de treklijpjes om de batterij vast te zetten</i>	1	1	1
	Gebruikers- en installatiehandleiding	1	1	1
	Schotten	4	6	8
	Waterpas	1	1	1
	1 1/2" houtschroeven	4	4	4

# Installatie

## Plaatsing

**! OPMERKING:** Voor een optimale kijkhoek van de vlam wordt aanbevolen dat de onderkant van het apparaat tussen 5" (13 cm) en 50" (127 cm) van de grond wordt gemonteerd (Afbeelding 2).

### Installatie in een badkamer

Als dit apparaat in een badkamer wordt geïnstalleerd, moet het worden beschermd door een GFCI-contactdoos of -circuit. Als er een contactdoos wordt gebruikt, moet deze gemakkelijk toegankelijk zijn. Dit elektrische apparaat is NIET waterdicht. Om elektrische schokken te voorkomen, moet het zo worden geïnstalleerd dat er geen water in het apparaat kan binnendringen, of moet het uit de buurt van douches, badkuipen, enz. worden geïnstalleerd. Plaats de haard nooit op een plek waar deze in een badkuip of ander waterreservoir kan vallen.

### Installatieaanbevelingen voor overhangende objecten

Volg voor overhangende temperatuurgevoelige objecten, zoals een televisie, een schoorsteenmantel of een kunstwerk, altijd de aanbevelingen van de fabrikant voor installatie boven een kachel.

## Verseluchtinlaat

**VOORZICHTIG:** Als er geen verseluchtinlaat is, zal dit leiden tot slechte vlamprestaties en schade aan de haard.

Een verseluchtinlaat is vereist. De inlaat moet het pad naar de onderkant van de unit mogelijk maken. Hiermee moet rekening worden gehouden bij de installatie van het frame en de gipsplaat. Zie de onderstaande tabel voor de inlaatvereisten voor elk model. Zie afbeelding 3 voor voorbeelden van het inbouwen van verseluchtinlaten in de installatie.

Als de inlaat is verborgen met een rooster, moet het afgedekte gebied worden gecompenseerd door een grotere opening.

Model	Inlaatgebied vereist	
OLF46-EU	80 in <sup>2</sup>	516 cm <sup>2</sup>
OLF66-EU	120 in <sup>2</sup>	774 cm <sup>2</sup>
OLF86-EU	160 in <sup>2</sup>	1032 cm <sup>2</sup>

## De vuurhaard voorbereiden voor installatie

De unit is voorzien van gemonteerde montagebeugels (Afbeelding 4). Verwijder de montagebeugels voor installatie. Ze moeten tijdens de installatie opnieuw worden geïnstalleerd zodra de vuurhaard in de omlijsting is geplaatst.

## Omlijsting

Bereid een muur voor met een omlijste opening volgens de afmetingen in de onderstaande tabel. Er zijn openingen onder de unit nodig om de luchtstroom de onderkant van de unit te laten bereiken (Afbeelding 6).

MODEL	Omlijstingsafmetingen			Gipsplaatopening	
	Breedte (min)	Hoogte	Diepte (min)	Breedte	Hoogte
	A	B	C	D*	E*
OLF46-EU	48" 1219 mm	31 3/4" 806 mm	12" 305 mm	46 3/16" 1174 mm	17 1/2" 445 mm
OLF66-EU	68" 1727 mm			66 3/16" 1682 mm	
OLF86-EU	88" 2235 mm			86 3/16" 2190 mm	

**LET OP:** Deze haard is NIET dragend. Zorg ervoor dat de opening voor de haard zo is omlijst dat het gewicht van de bouwmaterialen geen druk uitoefent op de bovenkant van de haard.

**! OPMERKING:** De veldbedrading bevindt zich in de rechterbovenhoek aan de achterkant van de vuurhaard. De aansluiting op de watertoevoer bevindt zich linksonder in de achterhoek van de vuurhaard. Plan de omlijsting zodat de elektriciteitskabel en de koudwaterleiding naar deze locatie kunnen worden geleid.

## Installatie-instructies

**! OPMERKING:** Twee personen worden aanbevolen voor installatie.

1. Volg de instructies in de sectie „De vuurhaard voorbereiden voor installatie” voordat u begint.
2. Bereid een muur voor met een omlijste opening volgens de afmetingen in het gedeelte „Omlijsting”.  
**LET OP:** Zorg ervoor dat er een luchtinlaat is met een pad waarlangs de luchtstroom de onderkant van de unit kan bereiken.
3. Plaats de vuurhaard in de omlijste opening. Zorg ervoor dat het apparaat waterpas staat. Een waterpas is inbegrepen in de meegeleverde hardwarekit.
4. Bevestig de vuurhaard aan de omlijsting met behulp van de eerder verwijderde montagebeugels. De unit moet met de montagebeugels aan de omlijsting worden bevestigd. **! OPMERKING:** Om uitpuilen van het afgewerkte oppervlak te voorkomen, maakt u inkepingen in de omlijsting zodat de montagebeugels gelijk liggen met de omlijsting (Afbeelding 7).
5. Sluit het apparaat aan op de watertoevoer volgens de instructies in de sectie „Aansluiting watervoorziening”.
6. Werk de omringende muur af tot aan de lijst als een permanente installatie gewenst is. In plaats daarvan kan een verwijderbare lijst worden gebruikt om de omlijstingsopening af te dekken, zodat de haard kan worden verwijderd zonder de afgewerkte muur te beschadigen. **LET OP:** Zorg ervoor dat er luchtinlaten aanwezig zijn in de uiteindelijke installatie (zie „Verseluchtinlaat”). **! OPMERKING:** Het wordt aanbevolen dat alle gipsplaatinstallaties en -afwerking worden voltooid nadat de unit volledig is geïnstalleerd, geïnspecteerd en operationeel is.
7. Werk de installatie af met de afwerkingsmaterialen van uw keuze.
8. Plaats de media naar wens en installeer de voorruit.

## Elektrische vereisten

**OPMERKING:** Er is een speciaal, correct gezekeerd circuit van 13 ampère vereist, geschikt voor de juiste spanning (230-240 V). Er moet ook een werkschakelaar worden opgenomen in gevallen waarin de productstekker na installatie onbereikbaar is.

Zorg ervoor dat het product zich na installatie binnen 1 meter van een stopcontact bevindt en dat de stekker na installatie toegankelijk is om ervoor te zorgen dat de stekker veilig uit het stopcontact kan worden gehaald voor onderhoud.

**WAARSCHUWING:** Constructie en bedrading moeten voldoen aan de lokale bouwvoorschriften en andere toepasselijke voorschriften om het risico op brand, elektrische schokken en persoonlijk letsel te verminderen.

**WAARSCHUWING:** Om het risico op brand, elektrische schokken of persoonlijk letsel te verminderen, dient u altijd een bevoegde elektricien te gebruiken.

## Aansluiting watervoorziening

**LET OP:** Zorg ervoor dat de aansluitingen van alle waterleidingen voldoen aan de plaatselijke voorschriften voor loodgieterswerk. Zorg ervoor dat de locatie van de waterleidingaansluiting gemakkelijk toegankelijk is, zodat deze tijdens gepland onderhoud kan worden afgesloten.

### Waterkwaliteit

In dit apparaat kan normaal kraanwater worden gebruikt. In gebieden met hard water wordt een waterontharder aanbevolen en kan vaker reiniging en onderhoud nodig zijn. Ongefilterd water uit een put of een andere niet-gecontroleerde toevoer wordt niet aanbevolen. Het product is voorzien van een in-line gasfilter om verontreinigingen te helpen verwijderen en de levensduur van het product te verlengen.

### Instructies voor loodgieterswerk

De units zijn ontworpen om te worden aangesloten op een waterbron met standaard 1/4” (6,4 mm) O.D. slangen.

1. Leg een koudwaterleiding in de buurt van de gewenste montageplaats van de haard. Zorg ervoor



dat de locatie van de waterleidingaansluiting gemakkelijk toegankelijk is, zodat deze tijdens gepland onderhoud kan worden afgesloten. ! **OPMERKING:** Zodra de nieuwe leidingen zijn aangesloten, moet u ervoor zorgen dat de leidingen worden doorgespoeld om te voorkomen dat er vuil in de unit terechtkomt.

2. Til de medialade uit het apparaat en leg deze opzij.
3. Sluit de waterleiding, verkleind tot 1/4" slang, aan op de hoofdkraan linksonder in de unit (Afbeelding 8). **LET OP:** Zorg ervoor dat het uiteinde van de slang recht is afgesneden om lekken te voorkomen.
4. Sluit de watertoevoerslang aan op de hoofdwatertoevoer door de borging te verwijderen en de slang zo in te brengen dat deze er volledig in zit (ongeveer 1/2" [12 mm]). Plaats de borging terug.
5. Voltooi de elektrische installatiestappen voordat u de hoofdwatertoevoer opent.
6. Primeren (voorvullen met water) is vereist. Zie „De unit primeren” op pagina 12.

### Vlamschotten

De unit wordt geleverd met vooraf geïnstalleerde schotten met sleuven om een gelijkmatige vlam te creëren. De unit mag worden gebruikt als de vooraf geïnstalleerde schotten zijn verwijderd. Pas desgewenst het uiterlijk van de vlam aan met behulp van de meegeleverde afzonderlijke schotten.

7. Om de vooraf geïnstalleerde schotten te verwijderen, steekt u een schroevendraaier in een gleuf van het schot en verwijdert u deze voorzichtig.
8. Scheid de meegeleverde afzonderlijke schotten door de strip te buigen totdat elk schot afbreekt.
9. Om de schotten te plaatsen, gebruikt u een schroevendraaier om voorzichtig de vlamuitvoeropening op de bovenklep open te wrikken. Installeer het schot door de zijkant met de twee lipjes naar beneden te plaatsen en het zo in te brengen dat de lip op de bovenklep over het schot gaat. ! **OPMERKING:** Als het schot correct is geïnstalleerd, zou het niet in staat moeten zijn om in de vlamuitvoeropening te schuiven.
10. Plaats de schotten naar wens over de vlamuitvoergleuf om het gewenste vlamuiterlijk te creëren.

### Schikking van media

De decoratie van de Faber e-Slim Linear-modellen wordt apart in een doos geleverd. Deze doos bevat de houtblokken + decoratie en een houtsetkaart om de modellen te versieren.

! **OPMERKING:** Het wordt niet aanbevolen om de stukken drijfhout over de vlamuitvoergleuf te plaatsen. Als deze configuratie gewenst is, gebruik dan de meegeleverde enkele schotten om de nevel onder de houtblokken te blokkeren om condensatie te voorkomen.

Het is mogelijk om uw eigen media-ornamenten te gebruiken om uw haard te decoreren. Deze media moeten gemakkelijk passen zonder het glas te krassen of het mediabed te buigen, en mogen niet zijn samengesteld uit zand of vloeistof, wat de veiligheid van de haard in gevaar kan brengen.

### Installatie van voorruit

! **OPMERKING:** Er zijn twee mensen nodig voor de installatie van de voorruit.

1. Zorg ervoor dat er geen vuil of vingerafdrukken aan de binnenkant van de voorruit zitten voordat u begint.
2. Bevestig de meegeleverde zuignappen aan de buitenzijde van de voorruit. Zorg ervoor dat de zuignappen goed vastzitten.
3. Gebruik de zuignappen als hulpmiddel en til het glas op en plaats het recht voor het mediabed onder een lichte hoek.
4. Til de voorruit iets op om de voorruit aan de palen aan weerszijden van de haard te haken. (Afbeelding 11) ! **OPMERKING:** Bij correcte installatie mag het glas aan de voorkant de verborgen aanraakbedieningen niet blokkeren.
5. Verwijder de zuignappen en verwijder eventuele vingerafdrukken of vuil van het glas met een niet-schurende glasreiniger. ! **OPMERKING:** Gooi de zuignappen niet weg! Bewaar ze op een veilige plaats, aangezien ze nodig kunnen zijn voor onderhoud aan deze haard.

## Algemene bediening

**WAARSCHUWING:** Deze elektrische vuurhaard moet correct worden geïnstalleerd voordat deze wordt gebruikt.

Deze vuurhaard werkt met ComfortSaver™-technologie, die automatisch de ventilatorsnelheid en het wattage van de verwarming aanpast om veilig en precies aan de eisen van de kamer te voldoen op basis van de thermostaatinstelling.

**! OPMERKING:** Het element houdt warmte vast na uitschakeling. Wanneer de verwarming is uitgeschakeld, is er een afkoelperiode van 30 seconden voordat de ventilator volledig wordt uitgeschakeld.

**! OPMERKING:** Na een stroomonderbreking keert de haard terug naar de stand-bymodus en behoudt hij de eerder gebruikte instellingen.

### Aan-/uitschakelaar

De hoofdschakelaar (Aan/Uit) bevindt zich achter de voorruit in de rechterbovenhoek in de haard.

### Verborgen aanraakbedieningen

De verborgen aanraakbedieningen bevinden zich rechtsboven op de haard. (Afbeelding 12) Raak het gebied naast het scherm aan om de bedieningselementen te activeren. Na 5 seconden inactiviteit keren de bedieningselementen terug naar de verborgen status.

**! OPMERKING:** In de stand-bymodus blijft de  branden.

### Afstandsbediening

De haard wordt geleverd met een multifunctionele Bluetooth-afstandsbediening. (Afbeelding 13)





















De afstandsbediening wordt geleverd met geplaatste batterijen. Trek de plastic trekclipjes helemaal uit om de batterijen vast te klikken.

### APP

De haard kan worden bediend met de Flame Connect-app voor mobiele apparaten.

**! OPMERKING:** De haard werkt niet met de meegeleverde afstandsbediening wanneer de app op een mobiel apparaat is geopend. Een blauwe led-indicator gaat branden op het scherm van de haard wanneer de app in gebruik is.















# Handmatige bediening

	Stand-by	Druk op  om het apparaat in te schakelen of in stand-bymodus te zetten. Er is een korte vertraging na het indrukken van  voordat het apparaat wordt ingeschakeld. Wanneer het apparaat is ingeschakeld, is er een opwarmprocedure van 3 minuten voordat het vlameffect begint.
	Verwarming	Druk op  om de verwarming aan of uit te zetten. Als de verwarming is ingeschakeld, geeft het display kort de ingestelde temperatuur (##ST) weer, gevolgd door de omgevingstemperatuur. Als de verwarming is uitgeschakeld, blijft de ventilator nog 30 seconden draaien om de restwarmte af te voeren.
	Verwarming uitschakelen	Houd  en  tegelijkertijd 3 seconden ingedrukt om de verwarmingsfunctie in of uit te schakelen. Deze actie moet worden uitgevoerd op de <b>verborgen aanraakbedieningen</b> . Wanneer de verwarming is uitgeschakeld en  wordt ingedrukt, verschijnt CD52 op het display.
	Temperatuur verhogen	Druk op  om de temperatuurinstelling te verhogen. De temperatuur kan worden ingesteld van 15° C tot 30° C (59° F tot 86° F).
	Temperatuur verlagen	Druk op  om de temperatuurinstelling te verlagen.
	Temperatuurweergave (°C °F)	Houd  en  tegelijkertijd 3 seconden ingedrukt om de weergegeven temperatuureenheid te wijzigen. Deze actie moet worden uitgevoerd op de verborgen aanraakbedieningen.
	Vlamintensiteit	Druk herhaaldelijk op  om de instelling van de vlamintensiteit aan te passen. Het display geeft LOW, MED (medium) of HIGH aan. <b>! OPMERKING:</b> Wacht 15 minuten na inschakeling voordat u de vlamintensiteit aanpast.
	Boost van de afzuigventilator	De boost van de afzuigventilator verwijdert eventuele overtollige damp die in de haard kan verschijnen. Houd  5 seconden ingedrukt om de boost van de afzuigventilator in te schakelen. Na afloop gaat de vlam weer op de lage stand staan. Deze actie moet worden uitgevoerd op de verborgen aanraakbedieningen.
	Sfeer- en vlamthema	Druk herhaaldelijk op  om de 8 verschillende Sfeer- en vlamkleurenthema's te doorlopen: 1 - Natuurlijke vlam 2 - Blauw 3 - Paars 4 - Rood 5 - Aquamarijn 6 - Prismamodus – media en overheadlichten wisselen kleuren af 7 - Caleidoscoopmodus – media en overheadlichten wisselen kleuren af met verschillende snelheden 8 - Aangepast (app vereist)
	Helderheid	Druk herhaaldelijk op  om de instellingen voor de helderheid van het bovenste licht te doorlopen: B1 - Helderheidsniveau 1 B2 - Helderheidsniveau 2 B3 - Helderheidsniveau 3 B4 - Helderheidsniveau 4 B5 - Helderheidsniveau 5 B6 - Pulserend effect

---

## Aanvullende functies die kunnen worden uitgevoerd vanaf de afstandsbediening

---



	Timer	Druk herhaaldelijk op  om de duur van de timer in te stellen. Na het verstrijken van de tijd gaat de haard in stand-by. De timer kan worden ingesteld van 30 minuten (display toont 0,5 uur) tot 8 uur in intervallen van 30 minuten. Om de timer uit te schakelen, drukt u op  na 8 en het display zal OFF aangeven. Terwijl de timer actief is, drukt u op de timerknop om de resterende tijd te zien.
	Selectie van de verwarmingsmodus	Druk herhaaldelijk op  om door de verschillende verwarmingsmodi te bladeren: <b>Normaal:</b> de kachel past zich automatisch aan om de ingestelde temperatuur te bereiken en te behouden. <b>Eco:</b> De kachel werkt op een lager vermogen om energie te besparen. <b>Warmteboost:</b> De kachel staat gedurende een vooraf ingestelde tijd op maximaal vermogen voordat hij terugkeert naar de normale verwarmingsmodus. Selecteer BST1 voor 5 minuten, BST2 voor 10 minuten of BST3 voor 15 minuten. <b>Vorstbeveiliging:</b> De kachel handhaaft de omgevingstemperatuur op 7° C (45° F). Om deze modus aan te geven, zijn de bovenlichten blauw en geeft het display continu -FP- aan. Het vlameffect kan in deze modus niet worden ingeschakeld. <b>Ventilator:</b> De ventilator draait zonder warmte om de lucht in de kamer te laten circuleren.
	Vlamintensiteit verhogen	Druk op  om de instelling van de vlamintensiteit te verhogen naar MED (medium) of HIGH.
	Vlamintensiteit verlagen	Druk op  om de instelling van de vlamintensiteit te verlagen naar LAAG of MED (gemiddeld).
	Volume verhogen	Druk herhaaldelijk op  (of houd ingedrukt) om het volumeniveau van het knetterende geluidseffect te verhogen.
	Volume verlagen	Druk herhaaldelijk op  (of houd ingedrukt) om het volumeniveau van het knetterende geluidseffect te verlagen.
		Het volume van het knetterende geluidseffect kan worden ingesteld van OFF tot niveau 6. Druk op  of  om kort de huidige volume-instelling weer te geven.

## De schakelaar van de temperatuurschakeling resetten

Als de verwarming oververhit raakt, schakelt een handmatige limietuitschakeling het apparaat uit en zal het niet opnieuw inschakelen zonder te worden gereset. Het kan worden gereset door het apparaat uit te schakelen met de hoofdschakelaar of op het hoofdontkoppelingspaneel en 10 minuten te wachten voordat u het apparaat weer inschakelt.

## Fabrieksreset





Door een fabrieksreset uit te voeren, worden alle instellingen teruggezet naar de standaardinstellingen, wordt de eenheid losgekoppeld van de mobiele app als deze is verbonden en worden eventuele primaire en gastgebruikers verwijderd. Dit kan ook helpen bij het oplossen van problemen bij het verbinden met de Flame Connect-app.

1. Om alle instellingen terug te zetten naar de fabrieksinstellingen:
2. Schakel de stroom gedurende 10 seconden uit met de hoofdschakelaar.
3. Schakel de stroom weer in. Het apparaat begint met de opwarmprocedure. Zodra de opwarmprocedure is voltooid, houdt u  en  tegelijkertijd 10 seconden ingedrukt. Deze actie moet worden uitgevoerd op de **verborgen aanraakbedieningen**.

## De unit primen

Het apparaat moet vóór het eerste gebruik worden gevuld met water en telkens wanneer de opvangbakken volledig zijn gelegeerd (zoals na reiniging of onderhoud).

Zodra het apparaat is aangesloten op water en elektriciteit, vult u het apparaat met behulp van de verborgen aanraakbedieningen (Afbeelding 12) door deze stappen te volgen:

1. Zorg ervoor dat de waterklep open is. (Afbeelding 8).
2. Zet de stroomschakelaar in de stand „aan”.
3. Houd  gedurende 5 seconden ingedrukt, terwijl het apparaat in de stand-bymodus staat. Het apparaat blijft in stand-by en het vlamintensiteitspictogram () licht op.
4. Houd  3 seconden ingedrukt. „FILLING” zal over het display scrollen voor de duur van het vullen. Zodra het vullen is voltooid, verschijnt op het display „FULL”, het -pictogram verdwijnt en er volgen 4 pieptonen. Het apparaat keert terug naar de stand-bymodus.
5. Druk één keer op  om het apparaat te starten. De opwarmprocedure zal beginnen.

## Onderhoud

---

### Batterijvervanging van de afstandsbediening

Om de batterijen te vervangen:

1. Verwijder het batterijklepje van de afstandsbediening met een Philips-schroevendraaier.
2. Installeer op de juiste manier twee 3-volt-batterijen (CR2032 of vergelijkbaar) in de batterijhouder met de +-kant naar boven gericht.
3. Zet het batterijklepje vast met de eerder verwijderde schroef.

Batterijen moeten op de juiste manier worden gerecycled of afgevoerd. Neem contact op met uw lokale overheid of winkelier voor recyclingadvies  in uw gebied.

Frequentieband(en) waarin dit product werkt: 2,4 GHz

Maximaal vermogen radiofrequentie van de zender in de frequentieband(en) waarin dit product werkt: 2,71 dBm.

### Schoonmaken

**WAARSCHUWING:** Koppel de stroom los en laat de heater afkoelen voordat u probeert onderhoud of reiniging uit te voeren om het risico op brand, elektrische schokken of persoonlijk letsel te verminderen.

**VOORZICHTIG:** De kachel mag niet worden gebruikt als er zich stof of vuil op of in het apparaat heeft opgehoopt, aangezien dit een opeenhoping van warmte en uiteindelijk schade kan veroorzaken. Om deze reden moet de kachel regelmatig worden geïnspecteerd, afhankelijk van de omstandigheden en minimaal jaarlijks.

#### Oppervlakreiniging van de open haard

Gebruik alleen een vochtige doek om het glas en de geverfde oppervlakken van de haard schoon te maken. De binnenkant van het glas kan af en toe troebel worden en moet dan worden schoongemaakt. Gebruik geen schurende reinigingsmiddelen.

#### Reiniging van onderdelen

Het is vereist dat de bovenklep, opvangbak, waterfles (indien gebruikt) en omvormers regelmatig worden gereinigd met water en zeep; minimaal één keer per maand. Frequentere reiniging kan nodig zijn, afhankelijk van de waterkwaliteit.

**LET OP:** Plaats geen plastic onderdelen in de vaatwasser.

De filters kunnen worden verwijderd en voorzichtig worden afgespoeld met water om ze schoon te maken. Laat ze drogen op een handdoek voordat ze opnieuw worden geïnstalleerd. Plaats het filter terug zodat de grove zwarte kant van het filter naar de achterkant van het apparaat wijst. Zie Afbeelding 14.

## Vervanging van de omvormers

Na langdurig gebruik kan het vermogen van het apparaat om nevel te produceren afnemen. Als schoonmaken de prestaties van het vlameffect niet verbetert, kan vervanging van de omvormer nodig zijn. Dit apparaat wordt geleverd met vervangende omvormers. Extra omvormers kunnen op de websites worden gekocht.

**! OPMERKING:** Om de omvormer te verwijderen, maakt u het borglipje in de opvangbak los en verwijdert u de omvormer.

## Onderhoud

Behalve de in deze handleiding beschreven installatie en reiniging, dient een geautoriseerde servicevertegenwoordiger al het andere onderhoud uit te voeren.

## Probleemoplossen

Probleem	Display	Oorzaak	Oplossing
Haard gaat niet aan met de handmatige aanraakbediening.	N.v.t.	Normale werking.	Er is een korte vertraging na het indrukken. ⏻
		Geen inkomende stroom.	Zorg ervoor dat de aan-/uitschakelaar is ingeschakeld. Zorg ervoor dat het apparaat correct is aangesloten. Controleer het hoofdontkoppelingspaneel.
	CD40	Fout met verborgen aanraakbediening.	Zie servicehandleiding.
Haard reageert niet op commando's van de afstandsbediening.	N.v.t.	De batterijen in de afstandsbediening zijn leeg of verkeerd geplaatst.	Vervang de batterijen van de afstandsbediening. Zorg ervoor dat de batterijen zijn geplaatst met + naar boven gericht.
	Blauwe led	De Flame Connect-app is open op een mobiel apparaat.	Sluit de Flame Connect-app op alle mobiele apparaten om het gebruik van de afstandsbediening mogelijk te maken.
Kachel staat aan, maar er is geen verwarming.	-ON-	Normale werking — Er is een vertraging van 30 seconden voordat de verwarming start.	Geen actie nodig.
Stroomonderbreker schakelt uit of zekering springt door wanneer het apparaat wordt ingeschakeld.	N.v.t.	Onjuiste nominale circuitstroom.	Installeer het apparaat op een speciaal circuit van minimaal 15 ampère.
Het glas beslaat.	N.v.t.	O v e r m a t i g e luchtvochtigheid.	Gebruik de „Boost van de afzuigventilator” indien nodig om overtollige vochtigheid in het apparaat te verwijderen. (Zie pagina 20.) Als het beslaan aanhoudt, verminder dan de vlamintensiteit.

Het vlameffect is niet uniform voor alle modules.	N.v.t.	Normale werking; een lichte variatie in de dikte en hoogte van het vlameffect van de ene module naar de andere wordt verwacht.	Geen actie nodig.
		Normale werking bij opstarten.	Laat het apparaat 10 tot 15 minuten opwarmen om de hoogte van het vlameffect te stabiliseren.
		Omvormer werkt niet optimaal.	Reinig modulecomponenten, inclusief omvormer. Vervang de omvormer als het probleem aanhoudt.
Verwarming gaat niet aan.	CD52	V e r w a r m i n g is uitgeschakeld.	Houd en tegelijkertijd ))) op ⚡- de verborgen aanraakbedieningen gedurende 3 seconden ingedrukt om de verwarmingsfunctie in- of uit te schakelen.
	CD43	Verwarming is permanent uitgeschakeld.	Als installatie met verwarming gewenst is, installeer dan de jumperdraad opnieuw op het moederbord, indien beschikbaar, of schaf een nieuw moederbord aan.
	CD20	Omgevingstemperatuur NTC-fout.	Zie servicehandleiding.
	CD23	Onboard NTC-fout.	Schakel het apparaat uit met de aan-/uitschakelaar. Controleer op verstopping van de uitlaat van de verwarming. Laat het apparaat 30 minuten afkoelen. Raadpleeg de servicehandleiding als de fout aanhoudt.
	CD33	O v e r v e r h i t t i n g hoofdprintplaat gedetecteerd.	Schakel het apparaat uit met de aan-/uitschakelaar. Laat het apparaat 30 minuten afkoelen. Raadpleeg de servicehandleiding als de fout aanhoudt.
	CD34	Fout met verwarmingsventilator.	Zie servicehandleiding.

<p>Vlameffect gaat niet aan. In sommige gevallen geeft het display een foutcode weer, gevolgd door een X om aan te geven welke opvangbak(ken) de fout heeft/hebben geregistreerd. Als er bijvoorbeeld drie vlammodules zijn en de middelste is aangetast, zal op het display de foutcode knipperen, gevolgd door _X_.</p>	CD44	Fout met afzuigventilator(en).	Zie servicehandleiding.
	CD45	Onjuist aantal modules gedetecteerd.	Zie servicehandleiding.
	CD51	Laag waterpeil in een van de opvangbakken.	Start het apparaat opnieuw op door de stroom gedurende 10 seconden uit te schakelen met de aan-/uitschakelaar of stroomonderbreker voordat u het apparaat weer inschakelt. Controleer de aansluitingen van de leidingen. Raadpleeg de servicehandleiding als de fout aanhoudt.
	CD56	De timing voor het vullen van de opvangbak is verstreken.	Start het apparaat opnieuw op door de stroom gedurende 10 seconden uit te schakelen met de aan-/uitschakelaar of stroomonderbreker voordat u het apparaat weer inschakelt. Controleer de waterdruk en de aansluitingen van de leidingen. Raadpleeg de servicehandleiding als de fout aanhoudt.
	CD57	Mogelijke lek in het apparaat.	Start het apparaat opnieuw op door de stroom gedurende 10 seconden uit te schakelen met de aan-/uitschakelaar of stroomonderbreker voordat u het apparaat weer inschakelt. Controleer de waterdruk en de aansluitingen van de leidingen. Raadpleeg de servicehandleiding als de fout aanhoudt.
	CD58	Overloop is gedetecteerd.	Inspecteer de modules en verwijder voorzichtig overtollig water. Zie servicehandleiding.
Fout gerelateerd aan Flame Connect-app.	CD53	Haardinstellingen zijn niet synchroon met de app.	Open de app op uw mobiele apparaat om de instellingen te synchroniseren.



Thank you and congratulations for choosing to purchase a Faber e-SliM Linear fireplace.

Please carefully read and save these instructions.

**⚠ WARNING:** Read all instructions and warnings carefully before starting installation. Failure to follow these instructions may result in a possible electric shock, fire hazard and will void the warranty.

Please record your model and serial numbers for future reference. Model and serial numbers can be found on the label located at the top right corner inside the fireplace.

Model \_\_\_\_\_ MOD \_\_\_\_\_

Serial Number \_\_\_\_\_

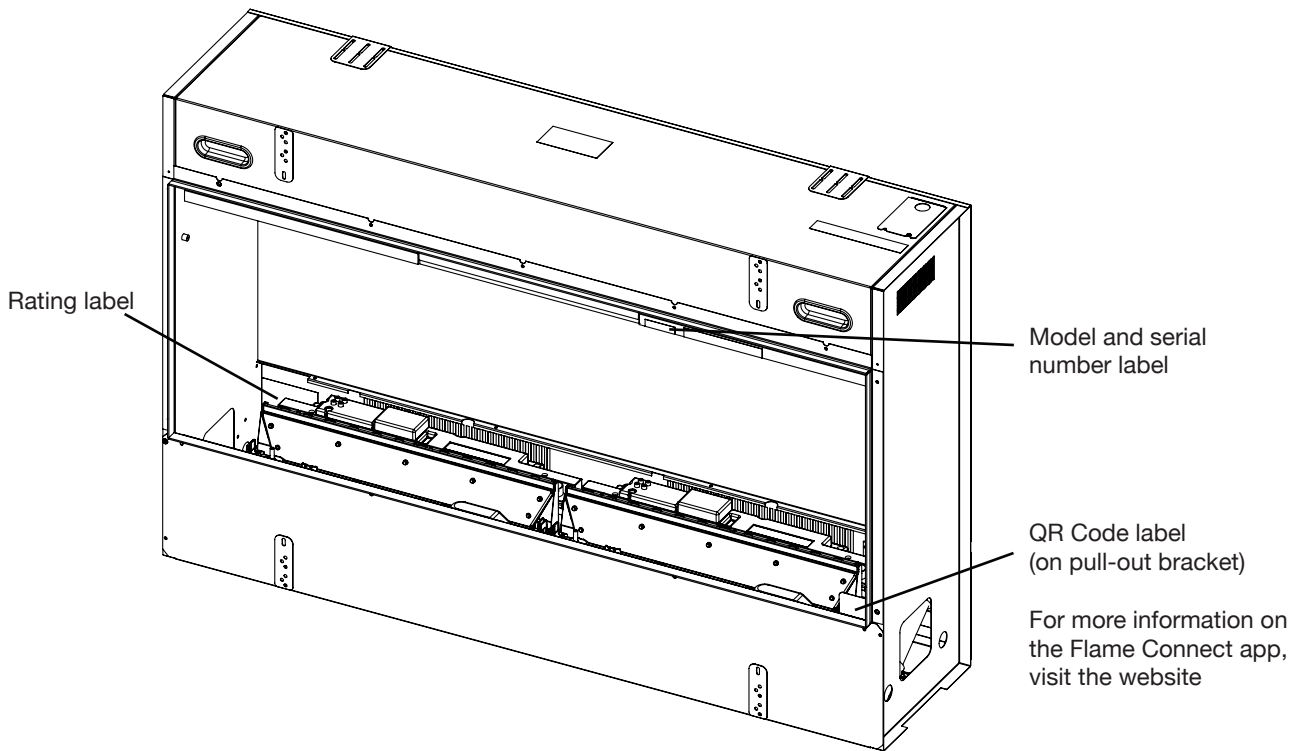

# IMPORTANT INSTRUCTIONS

**CAUTION:** Please read this information guide carefully to be able to safely install, use and maintain your product.

## **Important Safety Advice**

When using electrical appliances, basic precautions should always be followed to reduce the risk of fire, electrical shock and injury to persons, including the following:

If the appliance is damaged, check with the supplier before installation and operation.

- Do not use outdoors.
- Do not use in the immediate surroundings of a bath, shower or swimming pool.
- Do not locate the appliance immediately below a fixed socket outlet or connection box.
- Do not use this heater if it has been dropped.
- Do not use if there are visible signs of damage to the heater.
- Use this heater on a horizontal and stable surface.

Children of less than 3 years should be kept away unless continuously supervised.

Children aged from 3 years and less than 8 years shall only switch on/off the appliance provided that it has been placed or installed in its intended normal operating position and they have been given supervision or instruction concerning use of the appliance in a safe way and understand the hazards involved. Children aged from 3 years and less than 8 years shall not plug in, regulate and clean the appliance or perform user maintenance.

This appliance can be used by children aged from 8 years and above and persons with reduced physical, sensory or mental capabilities or lack of experience and knowledge if they have been given supervision or instruction concerning use of the appliance in a safe way and understand the hazards involved. Children shall not play with the appliance. Cleaning and user maintenance shall not be made by children without supervision.

**CAUTION:** In order to avoid a hazard due to inadvertent resetting of the thermal cut-out, this appliance must not be supplied through an external switching device, such as a timer, or connected to a circuit that is regularly switched on and off by the utility.

Ensure that furniture, curtains or other combustible material are positioned no closer than 1 meter from the appliance.

In the event of a fault disconnect the appliance.

A means for disconnection must be incorporated in the fixed wiring in accordance with the wiring rules.

This appliance must be earthed.

**CAUTION:** Some parts of this product can become very hot and cause burns. Particular attention has to be given where children and vulnerable people are present.

**WARNING:** Risk of fire - We do not recommend the use of this appliance connected through an extension lead or any external switching device such as a plug in timer or remote control plug in adaptor. All heating appliances draw high current through the mains supply and any weakness in the design, connections or components in these devices can easily result in overheating of the connection points resulting in melting, distortion and even the risk of fire!

**WARNING:** In order to avoid overheating, do not cover the appliance. Do not place material or garments on the appliance, or obstruct the circulation around the appliance.

**WARNING:** Do not use this heater in small rooms when they are occupied by persons not capable

of leaving the room on their own, unless constant supervision is provided.  
The appliance carries a DO NOT COVER warning symbol. 

**WARNING: KEEP BATTERIES OUT OF REACH OF CHILDREN**

1. Swallowing may lead to serious injury in as little as 2 hours or death, due to chemical burns and potential perforation of the oesophagus.
2. If you think batteries might have been swallowed or placed inside any part of the body seek immediate medical attention
3. Examine devices and make sure the battery compartment is correctly secured, e.g. that the screw or other mechanical fastener is tightened. Do not use if the compartment is not secure.
4. Dispose of used button batteries immediately and safely. Flat batteries can still be dangerous.

 <b>WARNING</b>		
<p><b>KEEP OUT OF REACH OF CHILDREN</b> Swallowing can lead to chemical burns, perforation of soft tissue, and death. Severe burns can occur within 2 hours of ingestion. Seek medical attention immediately.</p>		

**CAUTION: No obvious symptoms**

Unfortunately, it is not obvious when a button or coin battery is stuck in a child’s oesophagus (food pipe).

There are no specific symptoms associated with this. The child might:

- cough, gag or drool a lot;
- appear to have a stomach upset or a virus;
- be sick;
- point to their throat or stomach;
- have a pain in their abdomen, chest or throat;
- be tired or lethargic;
- be quieter or more clingy than usual or otherwise “not themselves”;
- lose their appetite or have a reduced appetite; and
- does not want to eat solid food/be unable to eat solid food.

These sorts of symptoms vary or fluctuate, with the pain increasing and then subsiding.

A specific symptom to button and coin battery ingestion is vomiting fresh (bright red) blood. If the child does this seek immediate medical help.



The lack of clear symptoms is why it is important to be vigilant with “flat” or spare button or coin batteries in the home and the products that contain them.

## Technical Specifications

		OLF46-EU		OLF66-EU		OLF86-EU			
Heat Output		230V	240V	230V	240V	230V	240V		
Nominal Heat Output	$P_{Nom}$	1.2	1.2	1.3	1.3	1.3	1.3	kW	
Minimum Heat Output	$P_{min}$	0	0	0	0	0	0	kW	
Maximum Continuous Heat Output	$P_{max}$	1.2	1.2	1.3	1.3	1.3	1.3	kW	
Auxiliary Electricity Consumption									
In Standby Mode	$el_{SB}$	0.8	0.8	0.9	0.9	0.9	0.9	W	

with electronic room temperature control.

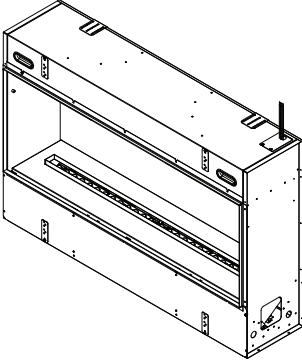
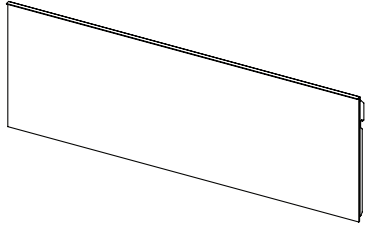
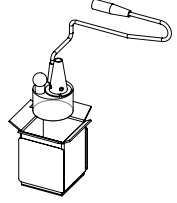
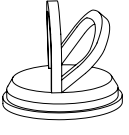
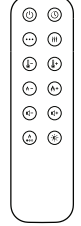
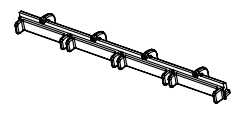
# Package Contents

Image	Description	Quantity		
		OLF46-AM	OLF66-AM	OLF86-AM
	Firebox	1	1	1
	Front Glass	1	1	1
	Spare Transducer <i>Keep it in a secure location for future use.</i>	2	3	4
	Suction Cup <i>Do not dispose of the suction cup after installation. Keep it in a secure location as it will be helpful for maintenance and service of the unit.</i>	2	2	2
	Remote Control <i>3 Volt battery included Remove pull tabs to engage the battery</i>	1	1	1
	User's and Installation Guide	1	1	1
	Baffles	4	6	8
	Bubble Level	1	1	1
	1 1/2 Wood Screws"	4	4	4

# Installation

## Placement

! NOTE: For optimized viewing angle of the flame, it is recommended that the bottom of the unit be mounted between 5" (13 cm) and 50" (127 cm) from the ground (Figure 2).

### Installation in a Bathroom

If this unit is installed in a bathroom, it must be protected by a GFCI receptacle or circuit . If a receptacle is used, it must be readily accessible .

This electrical appliance is NOT watertight . To prevent electric shock, it must be installed as to prevent water from entering unit, or installed away from showers, tubs, etc . Never locate fireplace where it may fall into a bathtub or other water container.

### Installation Recommendations for Overhanging Objects

For overhanging temperature-sensitive objects, such as a television, a mantel, or artwork, always follow the recommendations provided by its manufacturer for installation over a heater.

## Fresh Inlets

**CAUTION:** Failure to include a fresh inlet will result in poor flame performance and damage to the fireplace .

A fresh inlet is required . The inlet must allow for the path to reach the underside of the unit. This will have to be accounted for in the framing and drywall installation . See the table below for inlet requirements for each model . See Figure 3 for examples on incorporating fresh inlets in the installation .

If the inlet is concealed using a grille, the covered area must be compensated for by having a larger opening .

Model	inlet area required	
OLF46-EU	80 in <sup>2</sup>	516 cm <sup>2</sup>
OLF66-EU	120 in <sup>2</sup>	774 cm <sup>2</sup>
OLF86-EU	160 in <sup>2</sup>	1032 cm <sup>2</sup>

## Preparing the Firebox for Installation

The unit is provided with mounting brackets attached (Figure 4) . Remove the mounting brackets before installation . They will need to be reinstalled during installation once the firebox is placed into the framing .

## Framing

Prepare a wall with a framed opening, following the dimensions in the table below . Openings beneath the unit are required in order to allow for flow to reach the underside of the unit (Figure 6).

MODEL	Framing Dimensions			Drywall Opening	
	Width (min)	Height	Depth (min)	Width	Height
	A	B	C	D*	E*
OLF46-EU	48" 1219mm	31 3/4" 806mm	12" 305mm	46 3/16" 1174mm	17 1/2" 445mm
OLF66-EU	68" 1727mm			66 3/16" 1682mm	
OLF86-EU	88" 2235mm			86 3/16 " 2190mm	

**CAUTION:** This fireplace is NOT load-bearing . Ensure the opening for the fireplace is framed in such a way that the weight of the building materials will not create pressure on the top of the fireplace .  
**! NOTE:** Field wiring is located at the top right back corner of the firebox . The connection to water supply is located at the bottom left back corner of the firebox . Plan the framing to allow routing the electrical power cable and the cold-water line to this location .

## Installation Instructions

**! NOTE:** Two people are recommended for installation .

1. Follow the instructions in the section Preparing the Firebox for Installation before beginning .
2. Prepare a wall with a framed opening, following the dimensions in the Framing section  
**CAUTION:** Ensure there is an inlet with a path for flow to reach the underside of the unit .
3. Place the firebox into the framed opening . Ensure the unit is level . A bubble level is included in the hardware kit provided .
4. Secure the firebox to the frame using the previously removed mounting brackets . The unit must be secured to the frame with the mounting brackets. **! NOTE:** To avoid bulging of the finished surface, notch the framing to allow the mounting brackets to be flush with the framing (Figure 7).
5. Connect the unit to the water supply, following the instructions in the section Water Supply Connection.
6. Finish surrounding wall up to the trim if a permanent installation is desired . A removable trim can be used instead to cover the framing opening to allow the fireplace to be removed without damaging the finished wall. **CAUTION:** Ensure inlets are present in final installation (see Fresh Inlets) **! NOTE:** It is recommended that all drywall installation and finishing be completed after unit is fully installed, inspected, and operational .
7. Finish the installation using the finishing materials of your choice .
8. Place the media as desired and install the front glass .

## Electrical Requirements

**NOTE:** A dedicated, properly fused 13 Amp circuit is required, rated for the appropriate voltage (230-240V). An isolation switch should also be incorporated in cases where the product plug is inaccessible after installation.

Ensure that, when installed, the product is within 1m of a power outlet and that the plug is accessible after installation to ensure safe disconnection from mains power for servicing

**WARNING:** Construction and wiring must comply with local building codes and other applicable regulations to reduce the risk of fire, electric shock and injury to persons.

**WARNING:** To reduce the risk of fire, electric shock or injury to persons, always use a licensed electrician.

## Water Supply Connection

**CAUTION:** Ensure that all plumbing connections meet local plumbing code requirements . Ensure that the location of the plumbing connection allows for easy access to allow for shutoff during scheduled maintenance .

### Water Quality

Normal tap water can be used in this device . In areas with hard water, a water softener is recommended and more frequent cleaning and maintenance may be required . Unfiltered water supplied from a well or another unmonitored supply is not recommended . The product is provided with an in-line mesh filter to help remove contaminants and extend the life of the product .

### Plumbing Instructions

The units are designed to be hard plumbed by connecting to a water source using standard 1/4" (6.4 mm) O.D. tubing .

1. Prepare a cold-water line in the vicinity of the desired installation location of the fireplace . En-

sure that the location of the plumbing connection allows for easy access to allow for shutoff during scheduled maintenance ! **NOTE:** Once the new plumbing connections are complete ensure that the lines are flushed to prevent any debris from going into the unit .

2. Lift the media tray out of the unit and set it aside .
3. Connect the water line, reduced to 1/4" tubing, to the main valve located in the bottom left side of the unit (Figure 8). **CAUTION:** Ensure that the end of the tubing is cut square to prevent leaking .
4. Connect the water supply tubing to the main water valve by removing the locking ring and inserting the tubing so that it is fully inserted (approximately 1/2" [12 mm]) . Reinstall the locking ring .
5. Complete electrical installation steps before opening the main water valve .
6. Priming (pre-filling with water) is required . See Priming the Unit on page 12 .

### Flame Baffles

The unit comes with the slotted baffles pre-installed to create a uniform flame . The unit can be operated with the pre- installed baffles removed . If desired, customize the appearance of the flame using the provided individual baffles .

7. To remove the pre-installed baffles, insert a screwdriver into a slot of the baffle and carefully remove each one .
8. Separate the single baffles provided by bending the strip until each baffle breaks off .
9. To insert the baffles, use a screwdriver to carefully pry open the flame output slot on the top cover . Install the baffle by putting the side with the two tabs down, and inserting it so that the lip on the top cover goes over the baffle ! **NOTE:** If installed correctly, the baffle should not be able to slide within the flame output slot .
10. Place the baffles across the flame output slot as desired to create the desired flame appearance .

## Media Arrangement

The decoration of the Faber e-SliM Linear models are delivered separately in a box. This box contains the logs + decoration and a wood set card how to decorate the models.

**! NOTE:** It is not recommended to position the driftwood pieces across the flame output slot. If this configuration is desired, use the provided single baffles to block the mist beneath the log(s) to prevent condensation.

It is possible to use custom media ornaments to decorate your fireplace. The custom media must fit easily without scratching the glass or bowing the media bed, and must not be composed of sand or liquid, which could interfere with the safety of the fireplace .

## Front Glass Installation

**! NOTE:** Two people are required for installation of the front glass .

1. Ensure there are no debris or finger prints on the inner side of the front glass before you begin .
2. Attach the provided suction cups to the outer side of the front glass . Ensure the suction cups are securely attached .
3. Using the suction cups to assist, lift the glass and place it directly in front of the media bed at a slight angle .
4. Lift the front glass slightly to hook the front glass onto the posts on each side of the fireplace . (Figure 11) **! NOTE:** When installed correctly, the front glass should not obstruct the hidden touch controls .
5. Remove the suction cups and clean any fingerprints or debris off the glass with a nonabrasive glass cleaner . **!NOTE:** Do not dispose of the suction cups! Keep them in a secure location, as they may be needed for maintenance and service on this fireplace .

## General Operation

**WARNING:** This electric firebox must be properly installed before it is used .

This firebox operates with ComfortSaver™ technology, which automatically adjusts the fan speed and heater wattage to safely and precisely match the requirements of the room based on the thermostat setting .

**! NOTE:** The element retains heat after shutdown . When the heat is turned off, there is a 30-second cool down period before the fan shuts off completely .

**! NOTE:** After a power interruption the fireplace will return to Standby mode and retain the previously used settings .

### Power Switch

The main power (On/Off) switch is located behind the front glass in the upper right corner inside the fireplace .

### Hidden Touch Controls

The hidden touch controls are located on the upper right of the fireplace . (Figure 12) To activate the controls touch the area next to the display . After 5 seconds of inactivity, the controls return to the hidden state .

**! NOTE:** When in standby mode, the  remains illuminated .

### Remote Operation

The fireplace is supplied with a multifunction Bluetooth remote control . (Figure 13) The remote control comes with batteries fitted. Pull out the plastic pull tabs completely in order to engage the batteries.





















### APP

The fireplace is capable of being controlled using the Flame Connect app for mobile devices .

**! NOTE:** The fireplace will not operate using the provided remote control when the app is open on a mobile device . A blue LED indicator will illuminate on the fireplace display when the app is in use .















# Manual Controls



	Standby	Press  to turn on the unit or to put it in standby mode. There is a brief delay after pressing  before the unit turns on. When the unit is turned on, there is a 3-minute warm-up sequence before the flame effect starts.
	Heat	Press  to turn the heat on or off. When the heat is turned on, the display briefly indicates the set temperature (##ST), followed by the ambient room temperature. When the heat is turned off, the fan continues to operate for a further 30 seconds to dissipate residual heat.
Heat Disable	Press and hold  and  at the same time for 3 seconds to disable or enable the heat function. This action must be performed on the <b>hidden touch controls</b> . When the heat is disabled and  is pressed, CD52 appears on the display.	
	Increase Temperature	Press  to increase the temperature setting. The temperature can be set from 15° C to 30° C (59° F to 86° F).
	Decrease Temperature	Press  to decrease the temperature setting.
Temperature Display (°C °F)	Press and hold  and  at the same time for 3 seconds to change the displayed temperature unit. This action must be performed on the hidden touch controls.	
	Flame Intensity	Press  repeatedly to adjust the flame intensity setting. The display indicates LOW, MED (medium), or HIGH. <b>! NOTE:</b> Allow 15 minutes of operation before adjusting the flame intensity.
Extractor Fan Boost	The extractor fan boost clears any excess fogging that may appear in the fireplace. Press and hold  for 5 seconds to turn on the extractor fan boost. Once finished, the flame will resume on the low setting. This action must be performed on the hidden touch controls.	
	Ambient & Flame Theme	Press  repeatedly to cycle the 8 different Ambient & flame color themes: 1 - Natural Flame 2 - Blue 3 - Violet 4 - Red 5 - Aquamarine 6 - Prism Mode - media and overhead lights cycle through colors 7 - Kaleidoscope Mode - media and overhead lights cycle through colors at different rates. 8 - Custom (app required)
	Brightness	Press  repeatedly to cycle the top light brightness settings: B1 - Brightness level 1 B2 - Brightness level 2 B3 - Brightness level 3 B4 - Brightness level 4 B5 - Brightness level 5 B6 - Pulsating effect

---

## Additional Functions to be Performed from the Remote Control

---

	Timer	Press  repeatedly to set the duration of the timer. The fireplace goes into standby after the time has elapsed. The timer can be set from 30 minutes (display shows 0.5Hr) to 8 hours in intervals of 30 minutes. To turn the timer off, press  after 8 and the display indicates OFF. While the timer is active, press the timer button to see the time remaining.
	Heat Mode Selection	Press  repeatedly to cycle through the different heat modes: <b>Normal:</b> The heater automatically adjusts to achieve and maintain the set temperature. <b>Eco:</b> The heater will work at reduced power to save energy. <b>Heat Boost:</b> The heat is on at maximum power for a preset amount of time before reverting to normal heat mode. Select BST1 for 5 minutes, BST2 for 10 minutes, or BST3 for 15 minutes. <b>Frost Protection:</b> The heater maintains the ambient temperature at 7° C (45° F). To indicate this mode, overhead lights are blue and the display indicates -FP- continually. The flame effect cannot be turned on in this mode. <b>Fan:</b> The fan runs without heat to circulate the in the room.
	Increase Flame Intensity	Press  to increase the flame intensity setting to MED (medium) or HIGH.
	Decrease Flame Intensity	Press  to decrease the flame intensity setting to LOW or MED (medium).
	Increase Volume	Press  repeatedly (or press and hold) to decrease the volume level of the crackling sound effect.
	Decrease Volume	Press  repeatedly (or press and hold) to increase the volume level of the crackling sound effect.

The volume of the crackling sound effect can be set from OFF to level 6. Press  or  to briefly display the current volume setting.



---

## Resetting the Temperature Cutoff Switch

Should the heater overheat, a manual limit cut-out will turn the unit off and it will not come back on without being reset . It can be reset by turning the unit off from the main ON/OFF switch or at the main disconnect panel and waiting 10 minutes before turning the unit back on .

## Factory Reset





Performing a factory reset will restore all settings to default, disconnect the unit from the mobile app if connected, and remove any primary and guest users . This can also help resolve issues connecting to the Flame Connect App .

1. To reset all the settings to factory default:
2. Turn the power off for 10 seconds at the main power switch .
3. Turn the power back on . The unit will start the warm-up sequence .Once the warm-up sequence is complete, press and hold  and  at the same time for 10 seconds . This action must be performed on the **hidden touch controls** .

## Priming the Unit

The unit will need to be primed with water prior to the first use and whenever the sumps are fully emptied (such as after cleaning or maintenance) .

Once the unit is connected to water and electrical supply, prime the unit using the hidden touch controls (Figure 12) by following these steps:

1. Ensure the water valve is open . (Figure 8)
2. Put the power switch in the “on” position .
3. While the unit is in standby mode, press and hold  for 5 seconds . The unit will remain in standby and the flame intensity icon () will illuminate .
4. Press and hold  for 3 seconds . “FILLING” will scroll across the display for the duration of the priming . Once the filling is complete, the display will show “FULL”, the  icon will disappear, and 4 beeps will follow . The unit will return in standby mode .
5. To start the unit press  once . The warm up sequence will start .

## Maintenance

---

### Remote Control Battery Replacement

To replace the batteries:

1. Remove battery cover of the remote control using a Philips screwdriver .
2. Correctly install two 3 Volt (CR2032 or similar) battery in the battery holder with the + side facing up .
3. Secure the battery cover using the previously removed screw .

Batteries must be recycled or disposed of properly . Check with your Local Authority or Retailer for recycling advice in  your area .

Frequency band(s) this product operates in: 2.4GHz Maximum radio-frequency power transmitter in the frequency band(s) this product operates in: 2.71dBm.

### Cleaning

**WARNING:** Disconnect power and allow heater to cool before attempting any maintenance or cleaning to reduce the risk of fire, electric shock or damage to persons .

**CAUTION:** The heater should not be operated with an accumulation of dust or dirt on or in the unit, as this can cause a build-up of heat and eventual damage . For this reason the heater must be inspected regularly, depending upon conditions and at a minimum yearly intervals .

#### Fireplace Surface Cleaning

Use only a damp cloth to clean the glass and painted surfaces of the fireplace . The inner side of the glass may occasionally get cloudy and require cleaning . Do not use abrasive cleaners .

#### Component Cleaning

It is required that the top cover, sump, water bottle (if used), and transducers are cleaned with soap and water on a regular basis, at a minimum once per month . More frequent cleaning may be required depending on water quality .

**CAUTION:** Do not put plastic components in the dishwasher .

The filters can be removed and gently rinsed with water to clean and dried on a towel before re-installing . Reinstall the filter so that the coarse black side of the filter is facing the back of the unit . See Figure 14

## Transducer Replacement

After prolonged use, the ability for the unit to produce mist may become reduced . If cleaning does not improve the performance of the flame effect, replacement of the transducer may be required . This unit comes with replacement transducers . Additional transducers may be purchased at the websites.

**! NOTE:** To remove the transducer, release the retaining tab in the sump and remove transducer .

## Servicing

Except for installation and cleaning described in this manual, an authorized service representative should perform any other servicing .

## Troubleshooting

Problem	Display	Cause	Solution
Fireplace does not turn on with the manual touch controls	N/A	Normal operation	There is a breif delay after pressing 
		No incoming power	Ensure the power switch is on . Ensure unit is wired correctly . Check main disconnect panel .
	CD40	Hidden touch controls error	See service manual
Fireplace does not respond to commands given from the remote control	N/A	The batteries in the remote control are dead or installed incorrectly .	Replace remote control batteries Ensure batteries are installed with + facing up .
	Blue LED	The Flame Connect app is open on a mobile device .	Close the Flame Connect app on all mobile devices to enable use of the remote control .
Heater is on, but there is no heat	-ON-	Normal operation — There is a 30-second delay before heater starts .	No action required .
Circuit breaker trips or fuse blows when unit is turned on	N/A	Improper circuit current rating	Install unit on a dedicated minimum 15 amp circuit .
The glass is fogging	N/A	Excess humidity	Use the Extractor Fan Boost as needed to clear excess humidity within the unit . (See page 20) If fogging persists, reduce the flame intensity .

The flame effect is not uniform across all modules	N/A	Normal operation; a slight variation in the thickness and height of the flame effect from one module to the other is expected .	No action required .
		Normal operation upon startup .	Allow the unit to warm up for 10 to 15 minutes for the height of flame effect to stabilize .
		Transducer is not operating optimally .	Clean module components, including transducer . If problem persists, replace transducer .
Heat does not turn on	CD52	Heater is disabled .	Press and hold ))) and ⚡- at the same time on the hidden touch controls for 3 seconds to disable or enable the heat function .
	CD43	Heater has been permanently disabled .	If installation with heat is desired, reinstall jumper wire on main board if available or purchase new main board .
	CD20	Ambient temperature NTC error	See service manual .
	CD23	Onboard NTC error	Turn unit off from power switch . Check for heater exhaust blockage . Allow the unit to cool for 30 minutes . If error persists, see service manual .
	CD33	Main PCB overheat detected	Turn unit off from power switch . Allow the unit to cool for 30 minutes . If error persists, see service manual .
	CD34	Heater fan error	See service manual .

<p>Flame effect does not turn on In some cases, the display an error code followed by an X to indicate which sump(s) registered the error . For example, where there are three flame modules and the middle one is affected, the display will flash the error code, followed by _X_ .</p>	CD44	Extractor fan(s) error	See service manual .
	CD45	Incorrect number of modules detected .	See service manual .
	CD51	Low water level in one of the sumps .	Restart the unit by turning the power off from the power switch or breaker for 10 seconds before turning it back on . Check plumbing connections . If error persists, see service manual .
	CD56	The timing for filling the sump has been maxed out .	Restart the unit by turning the power off from the power switch or breaker for 10 seconds before turning it back on . Check water pressure and plumbing connections . If error persists, see service manual .
	CD57	Possible leak in the unit .	Restart the unit by turning the power off from the power switch or breaker for 10 seconds before turning it back on . Check water pressure and plumbing connections . If error persists, see service manual .
	CD58	Overflow has been detected .	Inspect the modules and carefully remove excess water . See service manual .
Flame Connect App-related error	CD53	Fireplace settings are out of sync with the app .	Open the app on your mobile device to synchronize settings .

Vielen Dank, dass Sie sich für den Kauf eines Faber-e-Slim-Linear-Kamins entschieden haben.

Wir bitten Sie, sich diese Anleitung sorgfältig durchzulesen und sie gut aufzubewahren.

**⚠️ WARNUNG:** Lesen Sie die gesamte Anleitung und alle Warnungen sorgfältig durch, bevor Sie mit der Installation beginnen. Wenn Sie die Anweisungen in dieser Anleitung nicht befolgen, besteht die Gefahr eines elektrischen Schlags oder eines Brandes und die Garantie erlischt.

Bitte merken Sie sich Ihr Modell und die Seriennummer, damit Sie sie zur Hand haben, falls Sie sie später einmal benötigen sollten. Sie finden die Modellbezeichnung und die Seriennummer im Inneren des Kamins auf dem Schild in der oberen rechten Ecke.

Modell \_\_\_\_\_ MOD \_\_\_\_\_

Seriennummer \_\_\_\_\_

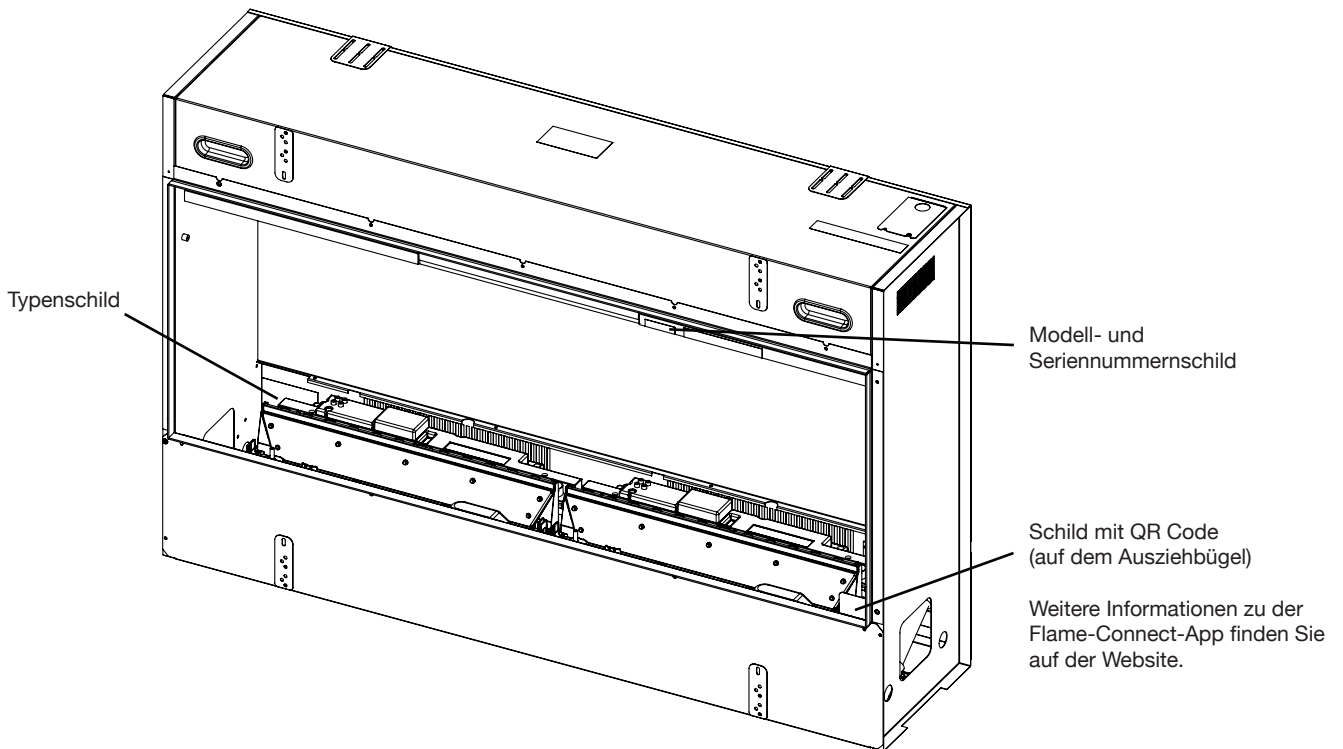

# WICHTIGE HINWEISE

**VORSICHT:** Bitte lesen Sie diese Bedienungsanleitung sorgfältig durch, damit Sie Ihr Produkt sicher installieren, verwenden und warten können.

## **Wichtige Sicherheitshinweise**

Bei der Verwendung von elektrischen Geräten sollten immer die folgenden grundlegenden Vorsichtsmaßnahmen beachtet werden, um die Gefahr von Bränden, Stromschlägen und Verletzungen zu verringern:

Wenn das Gerät beschädigt ist, wenden Sie sich bitte vor Installation und Inbetriebnahme an den Lieferanten.

- Nicht im Freien verwenden.
- Benutzen Sie das Gerät nicht in unmittelbarer Nähe einer Badewanne, einer Dusche oder eines Schwimmbeckens.
- Platzieren Sie das Gerät nicht direkt unter einer fest installierten Steck- oder Anschlussdose.
- Benutzen Sie das Heizgerät nicht, wenn es fallen gelassen wurde.
- Benutzen Sie das Heizgerät nicht, wenn es sichtbare Anzeichen einer Beschädigung aufweist.
- Achten Sie darauf, dass das Heizgerät während der Benutzung auf einer horizontalen und stabilen Fläche steht.

Kinder unter 3 Jahren sollten nicht unbeaufsichtigt in die Nähe des Heizgeräts gelassen werden.

Kinder im Alter von 3 bis unter 8 Jahren dürfen das Gerät nur dann ein- und ausschalten, wenn es in der vorgesehenen normalen Betriebsposition aufgestellt oder installiert ist und sie beaufsichtigt werden oder Anweisungen zur sicheren Benutzung des Geräts erhalten haben und die damit verbundenen Gefahren verstehen. Kinder im Alter von 3 bis 8 Jahren dürfen das Gerät nicht anschließen, regulieren und reinigen oder eine Benutzerwartung durchführen.

Dieses Gerät kann von Kindern ab 8 Jahren und älter sowie von Personen mit eingeschränkten physischen, sensorischen oder mentalen Fähigkeiten oder Mangel an Erfahrung und Wissen benutzt werden, wenn sie beaufsichtigt werden oder Anweisungen zur sicheren Benutzung des Geräts erhalten haben und die damit verbundenen Gefahren verstehen. Kinder dürfen nicht mit dem Gerät spielen. Die Reinigung und Wartung durch den Benutzer darf nicht von unbeaufsichtigten Kindern durchgeführt werden.

**VORSICHT:** Um eine Gefährdung durch versehentliches Zurücksetzen des Wärmeschutzschalters zu vermeiden, darf dieses Gerät nicht über ein externes Schaltgerät, wie z. B. einen Timer, versorgt oder an einen Stromkreis angeschlossen werden, der regelmäßig vom Stromversorger ein- und ausgeschaltet wird. Stellen Sie sicher, dass sich in einem Umkreis von einem Meter um das Gerät keine Möbel, Vorhänge oder sonstiges brennbares Material befinden.

Trennen Sie das Gerät im Fall eines Defekts vom Stromnetz.

In die feste Verdrahtung muss gemäß den Verdrahtungsregeln eine Trennvorrichtung eingebaut werden.

Dieses Gerät muss geerdet sein.

**VORSICHT:** Einige Teile dieses Produkts können sehr heiß werden und Verbrennungen verursachen. Besondere Vorsicht ist geboten, wenn Kinder und gefährdete Personen anwesend sind.

**WARNUNG:** Feuergefahr – Wir raten davon ab, dieses Gerät zu verwenden, wenn es über ein Verlängerungskabel oder ein externes Schaltgerät wie einen steckbaren Timer oder einen ferngesteuerten steckbaren Adapter angeschlossen ist. Alle Heizgeräte ziehen viel Strom aus dem Stromnetz und alle Schwachstellen im Design, den Verbindungen oder den Bauteilen dieser Geräte können schnell zu einer Überhitzung der Anschlusspunkte sowie anschließend zu einem Schmelzen oder einer Verformung führen und sogar einen Brand auslösen!

**WARNUNG:** Um eine Überhitzung zu vermeiden, darf das Gerät nicht abgedeckt werden. Platzieren Sie keine Materialien oder Kleidungsstücke auf dem Gerät und behindern Sie nicht die Zirkulation rund um das Gerät.

**WARNUNG:** Verwenden Sie dieses Heizgerät nicht in kleinen Räumen, wenn sich dort Personen befinden,



die den Raum nicht aus eigener Kraft verlassen können, außer es ist eine permanente Aufsicht gewährleistet. Das Gerät ist mit dem Symbol DO NOT COVER (Nicht abdecken) gekennzeichnet. 

**WARNUNG: BEWAHREN SIE BATTERIEN AUSSERHALB DER REICHWEITE VON KINDERN AUF.**

1. Verschlucken kann aufgrund von Verätzungen und einer möglichen Perforation der Speiseröhre innerhalb von nur zwei Stunden zu ernststen Verletzungen oder zum Tod führen.
2. Bitte suchen Sie unverzüglich einen Arzt auf, wenn Sie vermuten, dass Batterien verschluckt oder in eine Körperöffnung gesteckt wurden.
3. Überprüfen Sie die Geräte und vergewissern Sie sich, dass das Batteriefach ordnungsgemäß verschlossen ist, d. h., dass die Schraube festgezogen oder ein sonstiger mechanischer Verschluss geschlossen ist. Verwenden Sie das Gerät nicht, wenn das Batteriefach nicht sicher verschlossen ist.
4. Entsorgen Sie benutzte Knopfbatterien unverzüglich und sicher. Leere Batterien können immer noch Gefahren bergen.

**WARNING**  
**KEEP OUT OF REACH OF CHILDREN**  
 Swallowing can lead to chemical burns, perforation of soft tissue, and death. Severe burns can occur within 2 hours of ingestion. Seek medical attention immediately.



**VORSICHT: Keine offensichtlichen Symptome.**

Leider ist es nicht sofort offensichtlich, wenn eine Knopfbatterie in der Speiseröhre eines Kindes feststeckt. Es gibt keine speziellen, hiermit assoziierten Symptome. Es kann sein, dass das Kind:

- stark hustet, würgt oder sabbert;
- scheinbar an einer Magenverstimmung oder einem Virusinfekt leidet;
- sich krank fühlt;
- auf seinen Hals oder den Magen zeigt;
- Bauch-, Brust- oder Halsschmerzen hat;
- müde oder lethargisch ist;
- ruhiger oder anhänglicher als sonst oder auf andere Art und Weise nicht „es selbst“ ist;
- keinen oder nur geringen Appetit hat; und
- keine feste Nahrung zu sich nehmen möchte oder kann.

Diese Art von Symptomen variieren oder wechseln sich ab, wobei der Schmerz zunächst zu- und anschließend wieder abnimmt.

Ein spezielles Symptom für das Verschlucken einer Knopfbatterie ist das Erbrechen von frischem (hellrotem) Blut. Wenn das Kind frisches Blut erbricht, holen Sie unverzüglich ärztliche Hilfe ein.



Aufgrund des Fehlens eindeutiger Symptome ist es wichtig, stets aufmerksam darauf zu achten, wo sich leere oder Ersatz-Knopfbatterien sowie Produkte, die Knopfbatterien enthalten, im Haushalt befinden.

## Technische Daten

		OLF46-EU		OLF66-EU		OLF86-EU		
		230 V	240 V	230 V	240 V	230 V	240 V	
<b>Wärmeleistung</b>								
Nennwärmeleistung	$P_{Nom}$	1,2	1,2	1,3	1,3	1,3	1,3	kW
Minimale Wärmeleistung	$P_{min}$	0	0	0	0	0	0	kW
Maximale kontinuierliche Wärmeleistung	$P_{max}$	1,2	1,2	1,3	1,3	1,3	1,3	kW
<b>Verbrauch der Hilfsstromquelle</b>								
Im Standby-Modus	$el_{SB}$	0,8	0,8	0,9	0,9	0,9	0,9	W

Mit elektronischer Raumtemperaturregelung

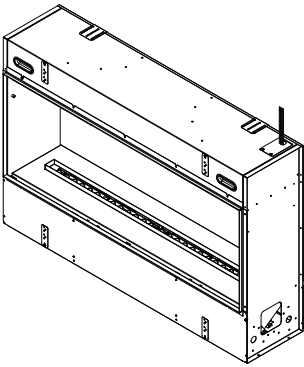
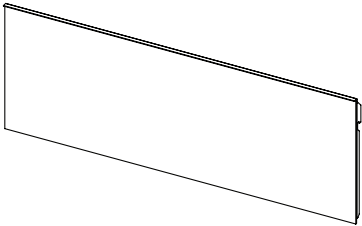
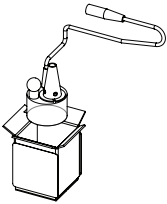
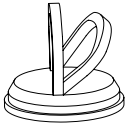
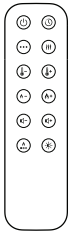
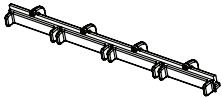
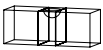
# Verpackungsinhalt

Abbildung	Beschreibung	Menge		
		OLF46-AM	OLF66-AM	OLF86-AM
	Feuerraum	1	1	1
	Frontglas	1	1	1
	Ersatzumwandler <i>An einem sicheren Ort zur späteren Verwendung aufbewahren.</i>	2	3	4
	Saugnapf <i>Werfen Sie den Saugnapf nach der Installation nicht weg. Bewahren Sie ihn an einen sicheren Ort auf, denn Sie können ihn bei Wartungs- oder Servicearbeiten am Gerät verwenden.</i>	2	2	2
	Fernsteuerung <i>inkl. 3-Volt-Batterie</i> <i>Entfernen Sie die Zuglaschen, um die Batterie einzulegen</i>	1	1	1
	Bedienungs- und Installationsanleitung	1	1	1
	Umlenkleche	4	6	8
	Wasserwaage	1	1	1
	Holzschrauben 1 1/2" Zoll	4	4	4

# Installation

## Platzierung

! BITTE BEACHTEN SIE: Für optimale Sicht auf die Flamme empfehlen wir, dass der Boden des Geräts 5 Zoll (13 cm) bis 50 Zoll (127 cm) über dem Fußboden montiert wird (Abbildung 2).

### Installation in einem Badezimmer

Wenn das Gerät in einem Badezimmer installiert wird, muss es durch eine GFCI-Buchse oder einen GFCI-Schaltkreis geschützt sein. Wenn eine Buchse verwendet wird, muss diese leicht zugänglich sein. Dieses Elektrogerät ist NICHT wasserdicht. Um einem elektrischen Schlag vorzubeugen, muss es so installiert werden, dass kein Wasser in das Gerät eindringen kann, und es darf nicht in der Nähe von Duschen, Badewannen usw. installiert werden. Platzieren Sie den Kamin niemals an einer Stelle, an der er in eine Badewanne oder einen Wasserbehälter fallen könnte.

### Installationsempfehlungen für überhängende Gegenstände

Für überhängende temperaturempfindliche Gegenstände wie ein Fernsehgerät, ein Kaminsims oder Bilder befolgen Sie bitte stets die Empfehlungen des jeweiligen Herstellers für die Installation über einem Heizgerät.

## Frischlufteinlässe

**VORSICHT:** Ein fehlender Frischlufteinlass führt zu einer schlechten Flammenleistung und Beschädigung des Kamins.

Ein Lufteinlass ist erforderlich. Der Lufteinlass soll dafür sorgen, dass der Luftstrom die Unterseite des Geräts erreicht. Das muss bei der Installation des Rahmens und beim Trockenbau berücksichtigt werden. Die Anforderungen an den Einlass für die einzelnen Modelle entnehmen Sie bitte der Tabelle. Abbildung 3 zeigt Beispiele für den Einbau von Lufteinlässen bei der Installation.

Wenn der Einlass durch ein Gitter bedeckt wird, muss der bedeckte Bereich durch eine größere Öffnung ausgeglichen werden.

Modell	Erforderlicher Lufteinlassbereich	
OLF46-EU	80 Zoll <sup>2</sup>	516 cm <sup>2</sup>
OLF66-EU	120 Zoll <sup>2</sup>	774 cm <sup>2</sup>
OLF86-EU	160 Zoll <sup>2</sup>	1032 cm <sup>2</sup>

## Feuerraum für die Installation vorbereiten

Am Gerät sind Montagehalterungen angebracht (Abbildung 4). Entfernen Sie diese Halterungen vor der Installation. Im Zuge der Installation müssen sie erneut befestigt werden, sobald der Feuerraum im Rahmen platziert ist.

## Umrahmung

Bereiten Sie eine Wand mit einer umrahmten Öffnung vor. Halten Sie sich dabei an die Maße in der untenstehenden Tabelle. Unter dem Gerät sind Öffnungen erforderlich, um sicherzustellen, dass die Unterseite des Geräts belüftet wird (Abbildung 6).

MODELL	Maße der Umrahmung			Öffnung in der Trockenbauwand	
	Breite (min.)	Höhe	Tiefe (min.)	Breite	Höhe
	A	B	C	D*	E*
OLF46-EU	48 Zoll 1219 mm	31 3/4 Zoll 806 mm	12 Zoll 305 mm	46 3/16 Zoll 1174 mm	17 1/2 Zoll 445 mm
OLF66-EU	68 Zoll 1727 mm			66 3/16 Zoll 1682 mm	
OLF86-EU	88 Zoll 2235 mm			86 3/16 Zoll 2190 mm	

**VORSICHT:** Dieser Kamin ist NICHT tragend. Stellen Sie sicher, dass die Öffnung für den Kamin so umrahmt ist, dass das Gewicht des Baumaterials keinen Druck auf die Oberseite des Kamins ausübt.

**! BITTE BEACHTEN SIE:** Die Feldverdrahtung befindet sich an der oberen rechten Ecke des Feuerraums. Der Wasseranschluss befindet sich in der unteren linken Ecke des Feuerraums. Planen Sie die Umrahmung so, dass elektrische Stromkabel und die Kaltwasserleitung in diese Richtung ausliegen.

## Installationsanleitung

**! BITTE BEACHTEN SIE:** Es wird empfohlen, dass die Installation von zwei Personen ausgeführt wird.

1. Befolgen Sie die Anweisungen im Abschnitt „Feuerraum für die Installation vorbereiten“, bevor Sie beginnen.
2. Bereiten Sie eine Wand mit einer umrahmten Öffnung vor. Halten Sie sich dabei an die Maße im Abschnitt „Umrahmung“.

**VORSICHT:** Vergewissern Sie sich, dass es einen Lufteinlass gibt, der so gelegen ist, dass der Luftstrom die Unterseite des Geräts erreicht.

3. Platzieren Sie den Feuerraum in die umrahmte Öffnung. Stellen Sie sicher, dass das Gerät eben ausgerichtet ist. Das mitgelieferte Hardware-Kit enthält eine Wasserwaage.
4. Befestigen Sie den Feuerraum mit den zuvor entfernten Montagehalterungen am Rahmen. Das Gerät muss mit den Montagehalterungen am Rahmen befestigt sein. **! BITTE BEACHTEN SIE:** Um eine Wölbung der fertigen Oberfläche zu verhindern, schneiden Sie entsprechende Kerben in den Rahmen, damit die Montagehalterungen bündig am Rahmen anliegen (Abbildung 7).
5. Schließen Sie das Gerät an die Wasserversorgung an und folgen Sie dabei den Anweisungen im Abschnitt Wasseranschluss.
6. Schließen Sie die umgebende Wand bis zur Verkleidung ab, wenn Sie eine dauerhafte Installation wünschen. Zur Abdeckung der Rahmenöffnung kann auch eine abnehmbare Verkleidung verwendet werden, damit der Kamin entfernt werden kann, ohne die fertige Wand zu beschädigen. **VORSICHT:** Stellen Sie sicher, dass die fertige Installation Lufteinlässe enthält (siehe Frischlufteinlässe) **! BITTE BEACHTEN SIE:** Wir empfehlen, dass Trockenbauarbeiten und Innenausbau erst dann abgeschlossen werden, wenn das Gerät vollständig installiert sowie geprüft wurde und betriebsbereit ist.
7. Schließen Sie die Installation mit den Ausbaumaterialien Ihrer Wahl ab.
8. Platzieren Sie die gewünschten Medien und installieren Sie das Frontglas.

## Elektrische Anforderungen

**BITTE BEACHTEN SIE:** Es ist ein geeigneter, ordnungsgemäß mit 13 Ampere abgesicherter Stromkreis erforderlich, der für die entsprechende Netzspannung (230–240 V) ausgelegt ist. Für den Fall, dass der Stecker des Produkts nach der Installation nicht erreichbar ist, sollte ein Isolationsschalter eingebaut werden. Stellen Sie sicher, dass das Produkt sich nach der Installation mit einem Meter Abstand zu einer Steckdose befindet und dass der Stecker dann zugänglich ist, damit gewährleistet ist, dass das Gerät für Servicearbeiten sicher vom Netz genommen werden kann.

**WARNUNG:** Die Bauausführung und die Verdrahtung müssen den örtlichen Bauvorschriften und sonstigen geltenden Bestimmungen entsprechen, um das Risiko eines Brandes, elektrischen Schocks oder Personenschadens zu verringern.

**WARNUNG:** Lassen Sie die Arbeiten immer von einem geprüften Elektriker ausführen, um das Risiko eines Brandes, elektrischen Schocks oder Personenschadens zu verringern.

## Wasseranschluss

**VORSICHT:** Stellen Sie sicher, dass alle Wasseranschlüsse die örtlichen Wasseranschlussvorschriften erfüllen. Vergewissern Sie sich, dass der Wasseranschluss leicht zugänglich ist, damit er während geplanter Wartungsarbeiten abgestellt werden kann.

### Wasserqualität

In diesem Gerät kann normales Leitungswasser verwendet werden. In Gegenden mit hartem Wasser wird der Einsatz eines Wasserenthärter empfohlen. Außerdem können häufigere Reinigung und Wartung erforderlich sein. Die Nutzung ungefilterten Wassers aus einem Brunnen oder einer anderen unbeaufsichtigten Quelle wird nicht empfohlen. Das Produkt wird mit einem Inline-Mesh-Filter geliefert, der dazu beiträgt, Verunreinigungen zu entfernen und die Lebensdauer des Produkts zu verlängern.

### Anweisungen für den Wasseranschluss

Die Geräte sind dafür ausgelegt, hartgelötet an eine Wasserquelle mit Standardrohren mit 1/4 Zoll (6,4 mm) Außendurchmesser angeschlossen zu werden.

1. Bereiten Sie eine Kaltwasserleitung vor, die in der Nähe der gewünschten Installationsstelle des Kamins liegt. Vergewissern Sie sich, dass der Wasseranschluss leicht zugänglich ist, damit das Wasser während geplanter Wartungsarbeiten abgestellt werden kann. ! **BITTE BEACHTEN SIE:** Sobald die neuen Wasseranschlüsse fertig sind, sorgen Sie dafür, dass die Leitungen gespült werden, um das Eindringen von Schmutz in das Gerät zu verhindern.
2. Nehmen Sie den Medieneinschub aus dem Gerät und legen Sie ihn beiseite.
3. Schließen Sie die Wasserleitung, reduziert auf ein 1/4-Zoll-Rohr, an das Hauptventil an der unteren linken Seite des Geräts an (Abbildung 8). **VORSICHT:** Stellen Sie sicher, dass das Ende des Rohres gerade zugeschnitten ist, um ein Auslaufen zu verhindern.
4. Schließen Sie die Wasserleitung an das Hauptventil an, indem Sie den Klemmring entfernen und setzen Sie das Rohr so ein, dass es vollständig eingeführt ist (ca. 1/2 Zoll [12 mm]). Setzen Sie den Klemmring wieder ein.
5. Schließen Sie die Schritte zur Elektroinstallation ab, bevor Sie das Hauptwasserventil öffnen.
6. Es ist erforderlich, vorab Wasser einzufüllen (Priming). Siehe „Wasser in das Gerät füllen“ auf Seite 12.

### Flammenbleche

Das Gerät wird mit den vorinstallierten, geschlitzten Blechen geliefert, die für eine gleichmäßige Flamme sorgen. Das Gerät kann auch ohne die vorinstallierten Bleche betrieben werden. Wenn gewünscht, können Sie das Erscheinungsbild der Flamme mithilfe der mitgelieferten Einzelbleche anpassen.

7. Sie können die einzelnen vorinstallierten Bleche vorsichtig mit einem Schraubenzieher entfernen, den Sie in einen Schlitz der Bleche stecken.
8. Entfernen Sie die einzelnen Bleche, indem Sie das Band so lange biegen, bis das Blech herausbricht.
9. Zum Einsetzen der Bleche verwenden Sie einen Schraubenzieher, mit dem Sie vorsichtig den Schlitz für die Flamme auf der oberen Abdeckung aufhebeln. Beim Einsetzen des Blechs muss die Seite mit den zwei Laschen nach unten zeigen und der Rand der oberen Abdeckung über dem Blech sitzen. **! BITTE BEACHTEN SIE:** Bei korrekter Installation sollte ein Verrutschen des Blechs im Schlitz für den Flammenausgang nicht möglich sein.
10. Platzieren Sie die Bleche so über den Schlitz für den Flammenausgang, dass das gewünschte Erscheinungsbild der Flamme erzielt wird.

### Anordnung der Medien

Die Dekorationselemente des Modells Faber e-Slim Linear werden in einer separaten Verpackung geliefert. Diese Verpackung enthält die Holzscheite und die Dekorationselemente sowie eine Holz-Setkarte mit einer Anleitung zur Dekoration der Modelle.

**! BITTE BEACHTEN SIE:** Die Treibholzstücke sollten nicht über die Schlitze des Flammenausgangs platziert werden. Wenn diese Konfiguration gewünscht ist, verwenden Sie bitte die mitgelieferten Einzelbleche, um die Bildung von Nebel unter dem/den Holzscheit(en) und damit Kondensation zu verhindern.

Es ist möglich, individuelle Medienornamente zur Dekoration des Kamins zu verwenden. Diese individuellen Medien müssen die passende Größe haben, damit sie nicht das Glas kratzen oder den Medienträger verbiegen. Außerdem dürfen sie keinen Sand oder Flüssigkeiten enthalten, da dies die Sicherheit des Kamins gefährden könnte.

### Installation des Frontglases

**! BITTE BEACHTEN SIE:** Für die Installation des Frontglases ist die Unterstützung einer zweiten Person erforderlich.

1. Vergewissern Sie sich zu Beginn, dass sich kein Schmutz und keine Fingerabdrücke auf der Innenseite des Frontglases befinden.
2. Befestigen Sie die mitgelieferten Saugnäpfe an der Außenseite des Frontglases. Achten Sie darauf, dass die Saugnäpfe sicher befestigt sind.
3. Heben Sie das Glas mithilfe der Saugnäpfe an und platzieren Sie es direkt leicht angewinkelt auf dem Medienträger.
4. Heben Sie das Frontglas leicht an, um es an den Einfassungen auf beiden Seiten des Kamins einzuhaken. (Abbildung 11) **! BITTE BEACHTEN SIE:** Bei korrekter Installation sollte das Frontglas nicht die verdeckte Touch-Bedienung behindern.
5. Entfernen Sie die Saugnäpfe und alle Fingerabdrücke oder Schmutz auf dem Glas mit einem nicht-scheuernden Glasreiniger. **! BITTE BEACHTEN SIE:** Werfen Sie die Saugnäpfe nicht weg! Bewahren Sie sie an einem sicheren Ort auf. Sie werden möglicherweise bei Wartungs- oder Servicearbeiten an diesem Kamin benötigt.

## Allgemeiner Betrieb

**WARNUNG:** Dieser elektrische Kamin muss vor der Benutzung ordnungsgemäß installiert worden sein. Dieser elektrische Kamin nutzt ComfortSaver™-Technologie, die die Lüftergeschwindigkeit und die Wattzahl des Heizgeräts automatisch anpasst, damit die Raumanforderungen auf Grundlage der Thermostateinstellungen sicher und genau erfüllt werden.

**! BITTE BEACHTEN SIE:** Das Gerät ist auch nach dem Abschalten zunächst noch heiß. Nach dem Abschalten des Heizgeräts folgt eine 30-sekündige Kühlungsphase, bevor der Lüfter komplett ausgeschaltet wird.

**! BITTE BEACHTEN SIE:** Nach einem Stromausfall kehrt der Kamin in den Standby-Modus zurück. Die zuvor verwendeten Einstellungen bleiben erhalten.

### Netzschalter

Der Netzschalter (On/Off) befindet sich in der oberen rechten Ecke hinter dem Frontglas im Innern des Kamins.

### Verborgene Touch-Bedienung

Die verborgene Touch-Bedienung befindet sich oben rechts am Kamin (Abbildung 12). Um sie zu aktivieren, berühren Sie bitte den Bereich direkt neben dem Display. Nach 5 Sekunden Inaktivität kehrt die Bedienung wieder in den verborgenen Zustand zurück.

**! BITTE BEACHTEN SIE:**  leuchtet im Standby-Modus.

### Ferngesteuerter Betrieb





















Der Kamin wird mit einer Bluetooth-Multifunktionsfernbedienung (Abbildung 13) und den passenden Batterien geliefert. Entfernen Sie die Zuglaschen aus Kunststoff vollständig, um die Batterien einzulegen.















### APP

Der Kamin kann mit der Flame-Connect-App für Mobilgeräte gesteuert werden.

**! BITTE BEACHTEN SIE:** Der Kamin lässt sich nicht mit der mitgelieferten Fernbedienung bedienen, wenn die App auf einem Mobilgerät geöffnet ist. Eine blaue LED-Anzeige leuchtet auf dem Display des Kamins auf, wenn die App verwendet wird.

# Manuelle Steuerung

	Standby	Drücken Sie  , um das Gerät einzuschalten oder es in den Standby-Modus zu setzen. Nachdem Sie  gedrückt haben, schaltet sich das Gerät mit kurzer Verzögerung ein. Auf das Einschalten des Geräts folgt eine 3-minütige Aufwärmphase, bevor der Flammeneffekt einsetzt.
	Wärme	Drücken Sie  , um die Wärme an oder auszuschalten. Wenn die Wärme eingeschaltet ist, zeigt das Display kurz die eingestellte Temperatur (##ST) und anschließend die Umgebungstemperatur an. Wenn die Wärme ausgeschaltet ist, läuft der Lüfter für weitere 30 Sekunden, um Restwärme abzuleiten.
	Deaktivierung der Wärmefunktion	Halten Sie  und  gleichzeitig für 3 Sekunden gedrückt, um die Wärmefunktion zu deaktivieren oder zu aktivieren. Die entsprechenden Funktionstasten finden Sie auf der <b>verborgenen Touch-Bedienung</b> . Wenn die Wärmefunktion deaktiviert und  gedrückt ist, erscheint CD52 auf dem Display.
	Temperatur erhöhen	Drücken Sie  , um die eingestellte Temperatur zu erhöhen. Die Temperatur kann auf minimal 15° C bis maximal 30° C (59° F to 86° F) eingestellt werden.
	Temperatur senken	Drücken Sie  , um die eingestellte Temperatur zu senken.
	Temperaturanzeige (°C °F)	Halten Sie  und  gleichzeitig für 3 Sekunden gedrückt, um die angezeigte Temperatureinheit zu ändern. Die entsprechenden Funktionstasten finden Sie auf der verborgenen Touch-Bedienung.
	Intensität der Flamme	Drücken Sie wiederholt  , um die Intensität der Flamme einzustellen. Die Anzeige zeigt LOW (niedrig) MED (mittel), oder HIGH (hoch) an. <b>! BITTE BEACHTEN SIE:</b> Stellen Sie die Intensität der Flamme erst nach 15-minütigem Betrieb ein.
	Sauglüfter-Boost	Der Sauglüfter-Boost kann eingesetzt werden, wenn der Kamin übermäßig beschlägt. Halten Sie  für 5 Sekunden gedrückt, um den Sauglüfter-Boost einzuschalten. Sobald dies abgeschlossen ist, setzt die Flamme ihren Betrieb auf niedriger Einstellung fort. Die entsprechenden Funktionstasten finden Sie auf der verborgenen Touch-Bedienung.
	Farbthemen für Ambiente und Flamme	Drücken Sie wiederholt  , um zwischen den unterschiedlichen Farbthemen für Ambiente und Flammen zu wechseln. 1 – Natürliche Flamme 2 – Blau 3 – Violett 4 – Rot 5 – Aquamarin 6 – Prismamodus: Medien und Oberlicht wechseln die Farbe 7 – Kaleidoskopmodus: Medien und Oberlicht wechseln in unterschiedlichen Intervallen die Farbe. 8 – Benutzerdefiniert (nur mit der App)
	Helligkeit	Drücken Sie wiederholt  , um zwischen den Helligkeitseinstellungen für das Oberlicht zu wechseln. B1 – Helligkeitsstufe 1 B2 – Helligkeitsstufe 2 B3 – Helligkeitsstufe 3 B4 – Helligkeitsstufe 4 B5 – Helligkeitsstufe 5 B6 – Pulsierender Effekt



	Timer	<p>Drücken Sie wiederholt , um den Timer auf einen bestimmten Zeitraum einzustellen. Der Kamin wechselt in den Standby-Modus, sobald der Zeitraum abgelaufen ist. Der Timer kann in Intervallen von 30 Minuten auf einen Zeitraum von 30 Minuten (Display zeigt 0.5 Hr an) bis 8 Stunden eingestellt werden. Um den Timer auszuschalten, drücken Sie auf  nach 8 und das Display zeigt OFF an.</p> <p>Während der Timer aktiviert ist, können Sie die verbleibende Zeit anzeigen lassen, indem Sie auf den Timer-Button drücken.</p>
	Auswahl des Wärmemodus	<p>Drücken Sie wiederholt , um zwischen den unterschiedlichen Wärmemodi zu wechseln:</p> <p><b>Normal:</b> Das Heizgerät stellt sich automatisch ein, um die ausgewählte Temperatur zu erreichen und zu halten.</p> <p><b>Eco:</b> Das Heizgerät wird mit reduzierter Leistung betrieben, um Energie zu sparen.</p> <p><b>Wärme-Boost:</b> Über einen vorab eingestellten Zeitraum wird das Gerät mit der maximalen Wärmeleistung betrieben, bevor es in den normalen Wärmemodus zurückkehrt. Wählen Sie BST1 für 5 Minuten, BST2 für 10 Minuten oder BST3 für 15 Minuten.</p> <p><b>Frostschutz:</b> Das Heizgerät hält die Umgebungstemperatur auf 7° C (45° F). In diesem Modus leuchtet das Oberlicht blau und das Display zeigt durchgehend -FP- an. Der Flammeneffekt kann in diesem Modus nicht eingeschaltet werden.</p> <p><b>Lüfter:</b> Der Lüfter wird zur Luftzirkulation im Raum ohne Wärme betrieben.</p>
	Die Intensität der Flamme erhöhen	Drücken Sie  , um die Intensität der Flamme auf MED (mittel) oder HIGH (hoch) einzustellen.
	Die Intensität der Flamme senken	Drücken Sie  , um die Intensität der Flamme auf LOW (niedrig) oder MED (mittel) einzustellen.
	Lautstärke erhöhen	Drücken Sie wiederholt  (oder gedrückt halten), um die Lautstärke des Knister-Soundeffekts zu erhöhen.
	Lautstärke senken	Drücken Sie wiederholt  (oder gedrückt halten), um die Lautstärke des Knister-Soundeffekts zu senken.
		<p>Die Lautstärke des Knister-Soundeffekts kann von OFF (aus) bis auf Stufe 6 eingestellt werden.</p> <p>Drücken Sie  oder , um kurz die aktuell eingestellte Lautstärke anzuzeigen.</p>

## Zurücksetzen des Schalters für die Temperaturabschaltung

Sollte das Heizgerät überhitzen, wird das Gerät mit der manuellen thermischen Abschaltung ausgeschaltet und kann ohne ein Zurücksetzen nicht wieder in Betrieb genommen werden. Sie können das Gerät zurücksetzen, indem Sie es mit dem Haupt-AN/Aus-Schalter oder am Haupt-Trennpanel ausschalten und 10 Minuten warten, bevor Sie es wieder einschalten.

## Zurücksetzen auf Werkseinstellungen

Wenn Sie das Gerät auf Werkseinstellungen zurücksetzen, werden alle Standardeinstellungen wiederhergestellt, das Gerät wird von der mobilen App getrennt und die Profile aller Haupt- und Gastbenutzer werden entfernt. Das kann zur Lösung von Problemen im Zusammenhang mit der Flame-Connect-App beitragen.





1. Um alle Einstellungen auf Werkseinstellung zurückzusetzen:
2. Schalten Sie das Gerät für 10 Sekunden über den Hauptschalter aus.
3. Schalten Sie es wieder ein. Das Gerät startet die Aufwärmphase. Sobald die Aufwärmphase abgeschlossen ist, halten Sie  und  gleichzeitig für 10 Sekunden gedrückt. Die entsprechenden Funktionstasten finden Sie auf der **verborgenen Touch-Bedienung**.



## Das Gerät mit Wasser füllen.

Das Gerät muss vor dem ersten Gebrauch und immer, wenn die Wannen vollständig geleert sind (z. B. nach einer Reinigung oder Wartung), mit Wasser gefüllt werden

Sobald das Gerät an Wasser und Strom angeschlossen ist, füllen Sie es mithilfe der verborgenen Touch-Bedienung (Abbildung 12) in den folgenden Schritten mit Wasser:

1. Vergewissern Sie sich, dass das Ventil geöffnet ist. (Abbildung 8.)
2. Stellen Sie den Schalter auf „On“.
3. Halten Sie  für 5 Sekunden gedrückt, während sich das Gerät im Standby-Modus befindet. Das Gerät bleibt im Standby-Modus und das Symbol für die Intensität der Flamme () leuchtet auf.
4. Halten Sie  für 3 Sekunden gedrückt. Während das Gerät mit Wasser gefüllt wird, läuft „FILLING“ (Füllen) über das Display. Sobald das Gerät mit Wasser gefüllt ist, zeigt das Display „FULL“ (voll) an, das Symbol  erlischt und es ertönen 4 Signaltöne. Das Gerät kehrt in den Standby-Modus zurück.
5. Um das Gerät zu starten, drücken Sie einmal . Die Aufwärmphase startet.

## Wartung

---

### Austausch der Batterien der Fernbedienung

Zum Entfernen der Batterien:

1. Entfernen Sie die Batterieabdeckung der Fernbedienung mit einem Philips-Schraubenzieher.
2. Setzen Sie die zwei 3-Volt-Batterien (CR2032 oder ähnlich) in das Batteriefach mit der +-Seite nach oben ein.
3. Verschließen Sie die Batterieabdeckung mit der zuvor entfernten Schraube.

Batterien sollten ordnungsgemäß recycelt oder entsorgt werden. Erkundigen Sie sich bei einer örtlichen Behörde oder einem Einzelhändler nach den Recyclingmöglichkeiten  in Ihrer Region.

Dieses Produkt wird im folgenden Frequenzband betrieben: 2,4-GHz-Maximum-Hochfrequenz-Leistungssender im Frequenzband, in dem dieses Produkt betrieben wird: 2,71 dBm.

### Reinigung

**WARNUNG:** Trennen Sie das Heizgerät vom Strom und lassen Sie es abkühlen, bevor Sie mit den Wartungs- oder Reinigungsarbeiten beginnen, um das Risiko eines Brandes, elektrischen Schlags oder Personenschadens zu reduzieren.

**VORSICHT:** Das Heizgerät sollte nicht betrieben werden, wenn sich auf oder im Gerät Staub oder Schmutz angesammelt haben, da es dadurch zu einer Überhitzung und damit zu einer Beschädigung kommen kann. Aus diesem Grund muss das Heizgerät regelmäßig entsprechend den Bedingungen überprüft werden, und zwar mindestens einmal pro Jahr.

#### Reinigung der Oberfläche des Kamins.

Reinigen Sie das Glas und die lackierten Oberflächen des Kamins mit einem feuchten Tuch. Die Innenseite der Glasscheibe kann gelegentlich beschlagen und eine Reinigung benötigen. Verwenden Sie keine Scheuermittel.

#### Reinigung der Bauteile

Die obere Abdeckung, die Wanne, die Wasserflasche (falls verwendet) und die Umwandler müssen regelmäßig mit Wasser und Seife gereinigt werden, mindestens einmal im Monat. Häufigere Reinigungen können je nach Wasserqualität erforderlich sein.

**VORSICHT:** Reinigen Sie Plastikteile nicht in der Spülmaschine.

Die Filter können herausgenommen und vorsichtig unter fließendem Wasser gereinigt und anschließend vor dem erneuten Einsetzen mit einem Handtuch abgetrocknet werden. Setzen Sie den Filter wieder so ein, dass die raue schwarze Seite zur Rückwand des Geräts zeigt. Siehe Abbildung 14.

## Austausch des Umwandlers

Nach längerem Gebrauch erzeugt das Gerät möglicherweise nicht mehr so viel Nebel. Wenn eine Reinigung die Leistung des Flammeneffekts nicht verbessert, muss unter Umständen der Umwandler ausgetauscht werden. Dieses Gerät wird mit Ersatzumwandlern geliefert. Zusätzliche Umwandler können auf der Website gekauft werden.



**! BITTE BEACHTEN SIE:** Um den Umwandler zu entfernen, lösen Sie bitte die entsprechende Lasche in der Wanne und entnehmen Sie den Umwandler.

## Servicearbeiten

Alle sonstigen Serviceleistungen außer der in dieser Anleitung beschriebenen Installation und Reinigung sollten von einem autorisierten Servicepartner ausgeführt werden.

## Fehlerbehebung

Problem	Display	Ursache	Lösung
Der Kamin lässt sich nicht mit der manuellen Touch-Bedienung einschalten.	Nicht zutreffend	Normaler Betrieb.	Es kommt zu einer kurzen Verzögerung, nachdem  gedrückt wurde.
		Keine Stromzufuhr.	Stellen Sie sicher, dass das Gerät eingeschaltet ist. Vergewissern Sie sich, dass das Gerät richtig angeschlossen ist. Überprüfen Sie das Haupt-Trennpaneel.
	CD40	Fehler der verborgenen Touch-Bedienung.	Siehe Servicehandbuch.
Der Kamin reagiert nicht auf Befehle der Fernbedienung.	Nicht zutreffend	Die Batterien in der Fernbedienung sind leer oder nicht korrekt eingelegt.	Ersetzen Sie die Batterien der Fernbedienung und vergewissern Sie sich, dass sie mit der +-Seite nach oben eingelegt sind.
	Blaue LED	Die Flame-Connect-App ist auf einem Mobilgerät geöffnet.	Schließen Sie die Flame-Connect-App auf allen Mobilgeräten und aktivieren Sie die Fernbedienung.
Das Heizgerät ist eingeschaltet, aber erzeugt keine Wärme.	-ON-	Normaler Betrieb: Das Heizgerät nimmt den Betrieb mit einer Verzögerung von 30 Sekunden auf.	Keine Maßnahme erforderlich.
Der Schutzschalter wird ausgelöst oder die Sicherung springt heraus, wenn das Gerät eingeschaltet ist.	Nicht zutreffend	Unzureichende Kurzschlussfestigkeit.	Installieren Sie das Gerät in einem mit 15 Ampere gesicherten Stromkreis.
Das Glas beschlägt.	Nicht zutreffend	Überschüssige Feuchtigkeit.	Nutzen Sie gegebenenfalls den Sauglüfter-Boost, um überschüssige Feuchtigkeit im Inneren des Geräts zu entfernen. (Siehe Seite 20.) Wenn das Glas weiter beschlägt, reduzieren Sie die Intensität der Flamme.

Der Flammeneffekt ist nicht bei allen Modellen gleich.	Nicht zutreffend	Normaler Betrieb: Die Stärke und Höhe der Flamme werden voraussichtlich von Modell zu Modell leicht variieren.	Keine Maßnahme erforderlich.
		Normaler Betrieb nach der Inbetriebsetzung.	Das Gerät muss sich 10 bis 15 Minuten erwärmen, bevor sich die Höhe der Flamme stabilisiert.
		Der Umformer arbeitet nicht optimal.	Reinigen Sie die Bauteile des Moduls, einschließlich des Umformers. Wenn das Problem weiter besteht, tauschen Sie den Umformer aus.
Die Wärmefunktion lässt sich nicht einschalten.	CD52	Das Heizgerät ist deaktiviert.	Halten Sie  auf  der verborgenen Touch-Bedienung gleichzeitig und für 3 Sekunden gedrückt, um die Wärmefunktion zu deaktivieren oder zu aktivieren.
	CD43	Das Heizgerät wurde dauerhaft deaktiviert.	Wenn eine Installation mit Wärmefunktion gewünscht ist, installieren Sie den Schaltdraht (falls vorhanden) auf dem Mainboard oder kaufen Sie ein neues Mainboard.
	CD20	Fehler des Umgebungstemperaturfühlers.	Siehe Servicehandbuch.
	CD23	Fehler des eingebauten Umgebungstemperaturfühlers.	Schalten Sie das Gerät mit dem Netzschalter aus. Prüfen Sie, ob der Auslass des Heizgeräts verstopft ist. Lassen Sie das Gerät 30 Minuten lang herunterkühlen. Sollte der Fehler weiterhin bestehen, ziehen Sie bitte das Servicehandbuch zu Rate.
	CD33	Überhitzung der Hauptplatine erkannt.	Schalten Sie das Gerät mit dem Netzschalter aus. Lassen Sie das Gerät 30 Minuten lang herunterkühlen. Sollte der Fehler weiterhin bestehen, ziehen Sie bitte das Servicehandbuch zu Rate.
	CD34	Fehler des Heizgebläses.	Siehe Servicehandbuch.

<p>Flammeneffekt lässt sich nicht einschalten.</p> <p>In einigen Fällen zeigt das Display einen Fehlercode gefolgt von einem X an. Daraus lässt sich ersehen, welche Wanne(n) den Fehler registriert haben.</p> <p>Wenn z. B. von drei Flammenmodulen das mittlere betroffen ist, blinkt auf dem Display der Fehlercode gefolgt von _X_.</p>	CD44	Fehler des/der Sauglüfter.	Siehe Servicehandbuch.
	CD45	Falsche Anzahl Module entdeckt.	Siehe Servicehandbuch.
	CD51	Niedriger Wasserstand in einer der Wannen.	Starten Sie das Gerät neu, indem Sie das Gerät mit dem Netzschalter oder dem Trennschalter für 10 Sekunden vom Netz nehmen, bevor Sie es wieder einschalten. Überprüfen Sie die Wasseranschlüsse. Sollte der Fehler weiterhin bestehen, ziehen Sie bitte das Servicehandbuch zu Rate.
	CD56	Die maximale Zeit zum Füllen der Wanne wurde nicht ausgeschöpft.	Starten Sie das Gerät neu, indem Sie das Gerät mit dem Netzschalter oder dem Trennschalter für 10 Sekunden vom Netz nehmen, bevor Sie es wieder einschalten. Überprüfen Sie den Wasserdruck und die Wasseranschlüsse. Sollte der Fehler weiterhin bestehen, ziehen Sie bitte das Servicehandbuch zu Rate.
	CD57	Mögliches Leck im Gerät.	Starten Sie das Gerät neu, indem Sie das Gerät mit dem Netzschalter oder dem Trennschalter für 10 Sekunden vom Netz nehmen, bevor Sie es wieder einschalten. Überprüfen Sie den Wasserdruck und die Wasseranschlüsse. Sollte der Fehler weiterhin bestehen, ziehen Sie bitte das Servicehandbuch zu Rate.
	CD58	Ein Überlaufen wurde entdeckt.	Überprüfen Sie die Module und schöpfen Sie überschüssiges Wasser vorsichtig ab. Siehe Servicehandbuch.
Fehler im Zusammenhang mit der Flame-Connector-App.	CD53	Die Einstellungen des Kamins sind nicht synchron mit der App.	Öffnen Sie die App auf einem Mobilgerät, um die Einstellungen zu synchronisieren.

Figure 1

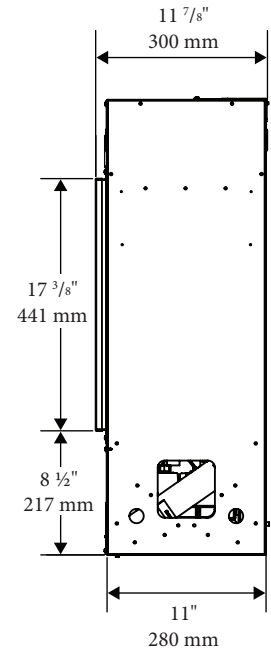
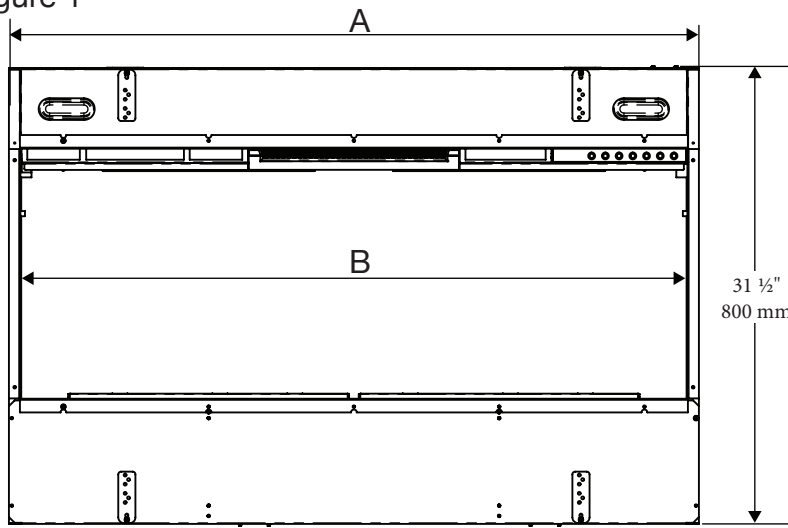

Model	A		B	
OLF46-AM	47 1/2"	1206 mm	46 1/8"	1170 mm
OLF66-AM	67 1/2"	1714 mm	66 1/8"	1678 mm
OLF86-AM	87 1/2"	2222 mm	86 1/8"	2186 mm

Figure 2

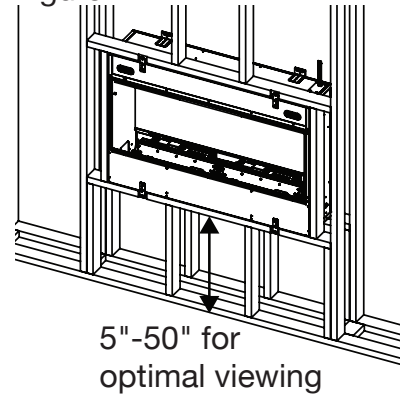
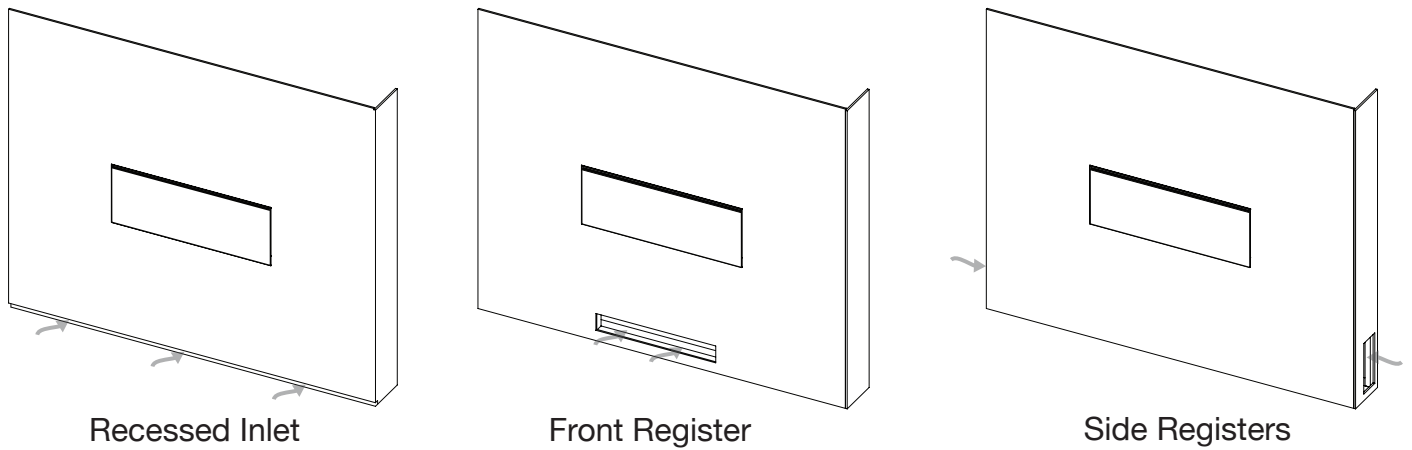

Figure 3



\*For best results in this configuration include an opening on each side of the fireplace

Figure 4

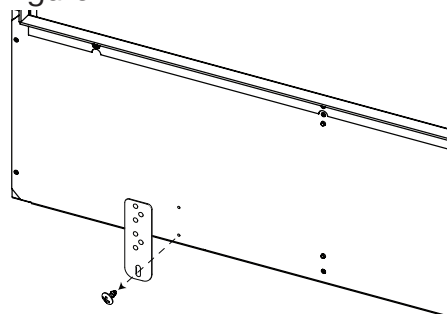
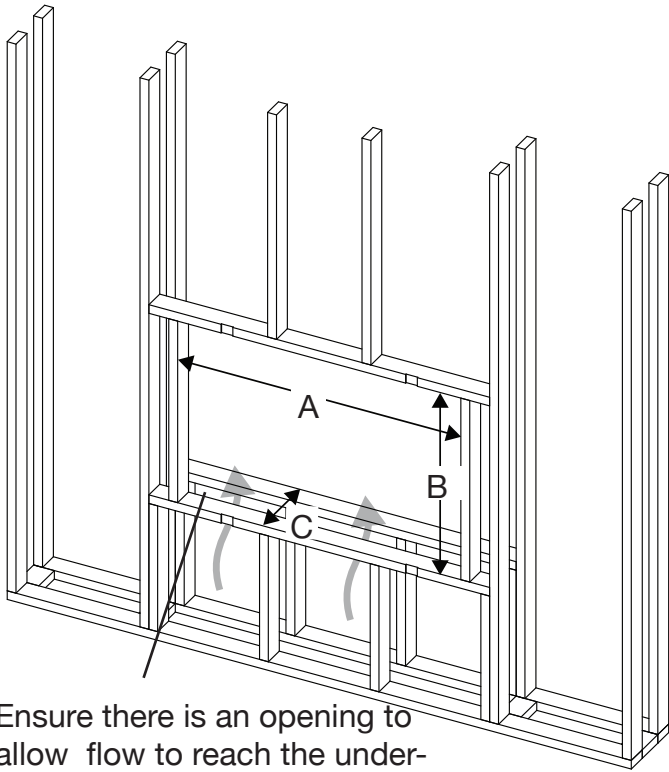

Figure 5



Ensure there is an opening to allow flow to reach the underside of the unit

Figure 6

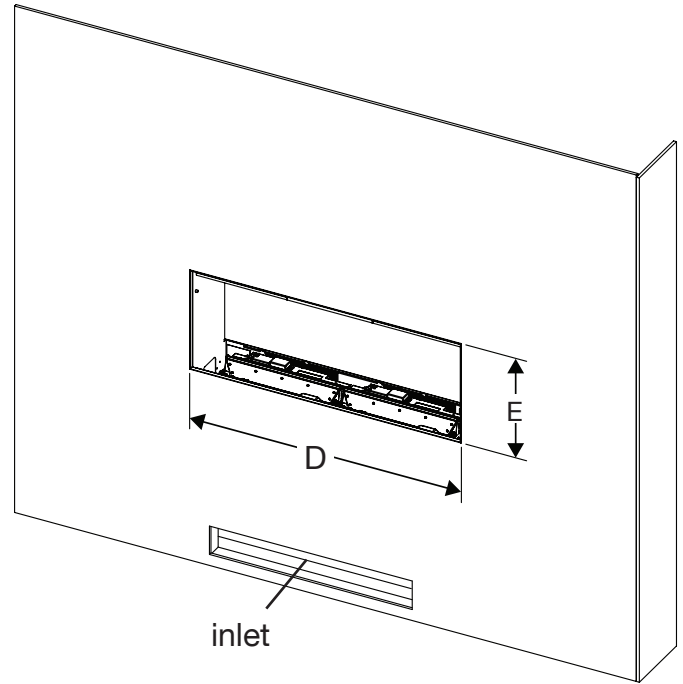

Figure 7

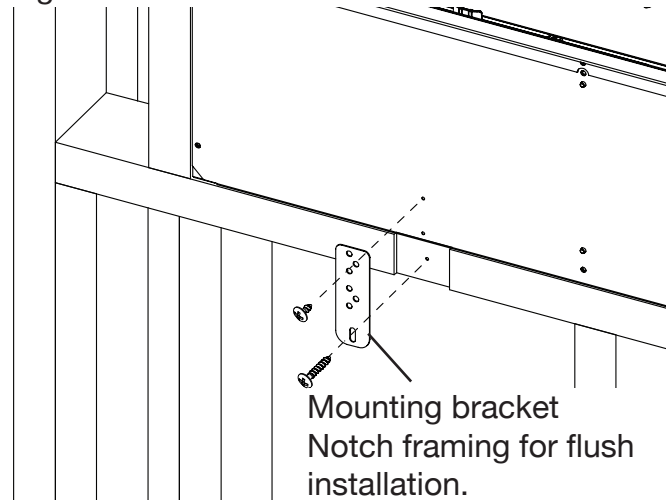

Figure 8

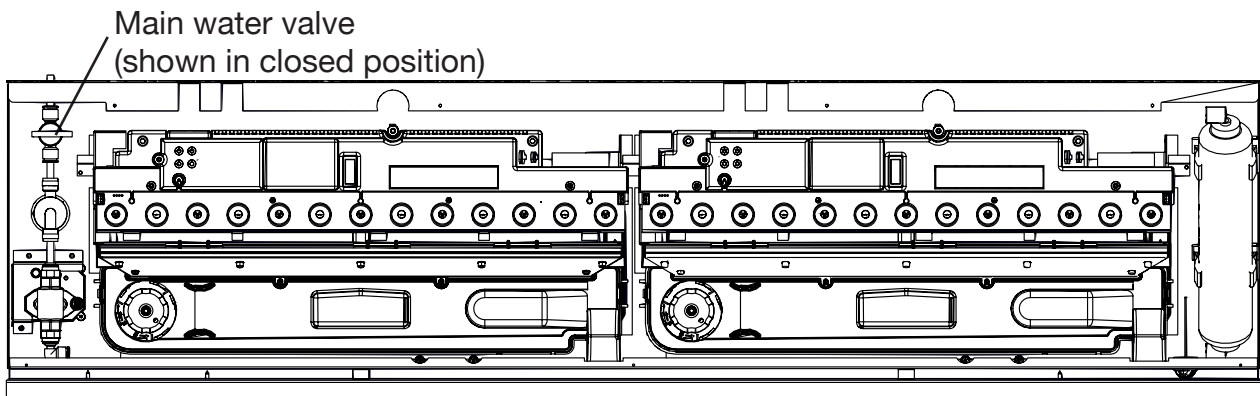

Figure 9

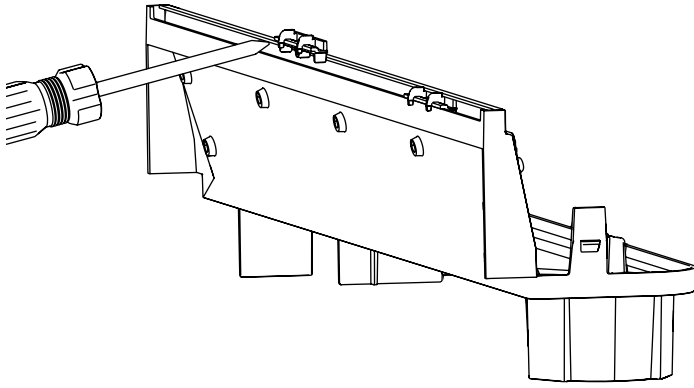

Figure 10

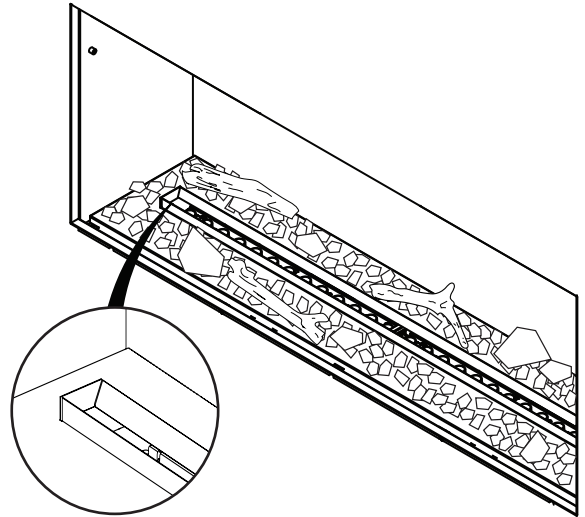
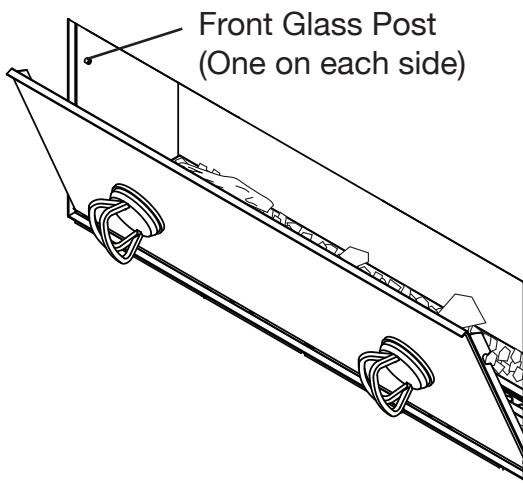
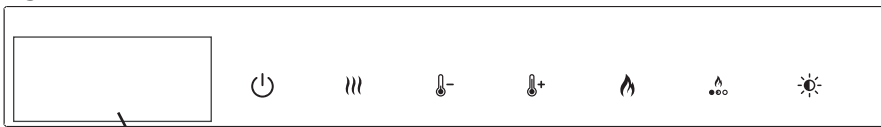

Figure 11



Front Glass Post  
(One on each side)

Figure 12



Display

Figure 13

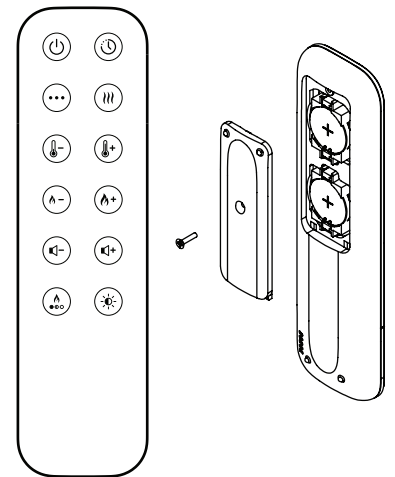
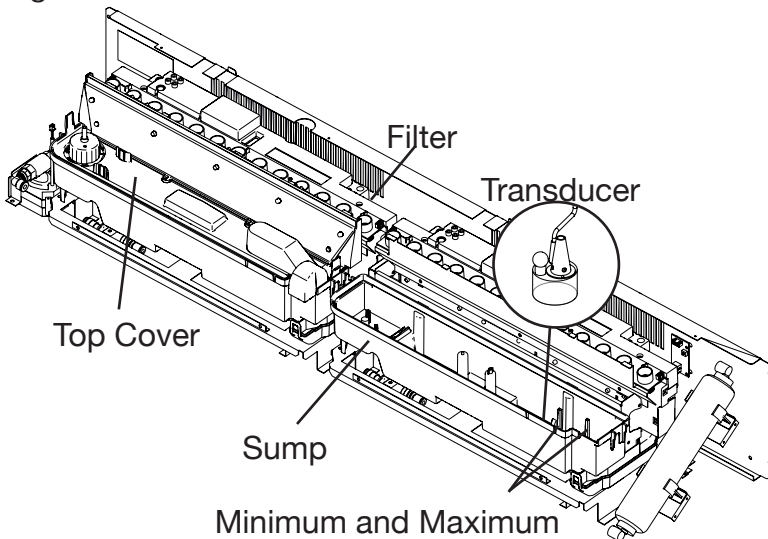

Figure 14



Minimum and Maximum  
Water Level Indicators

# Wiring Diagrams

## OLF46-EU

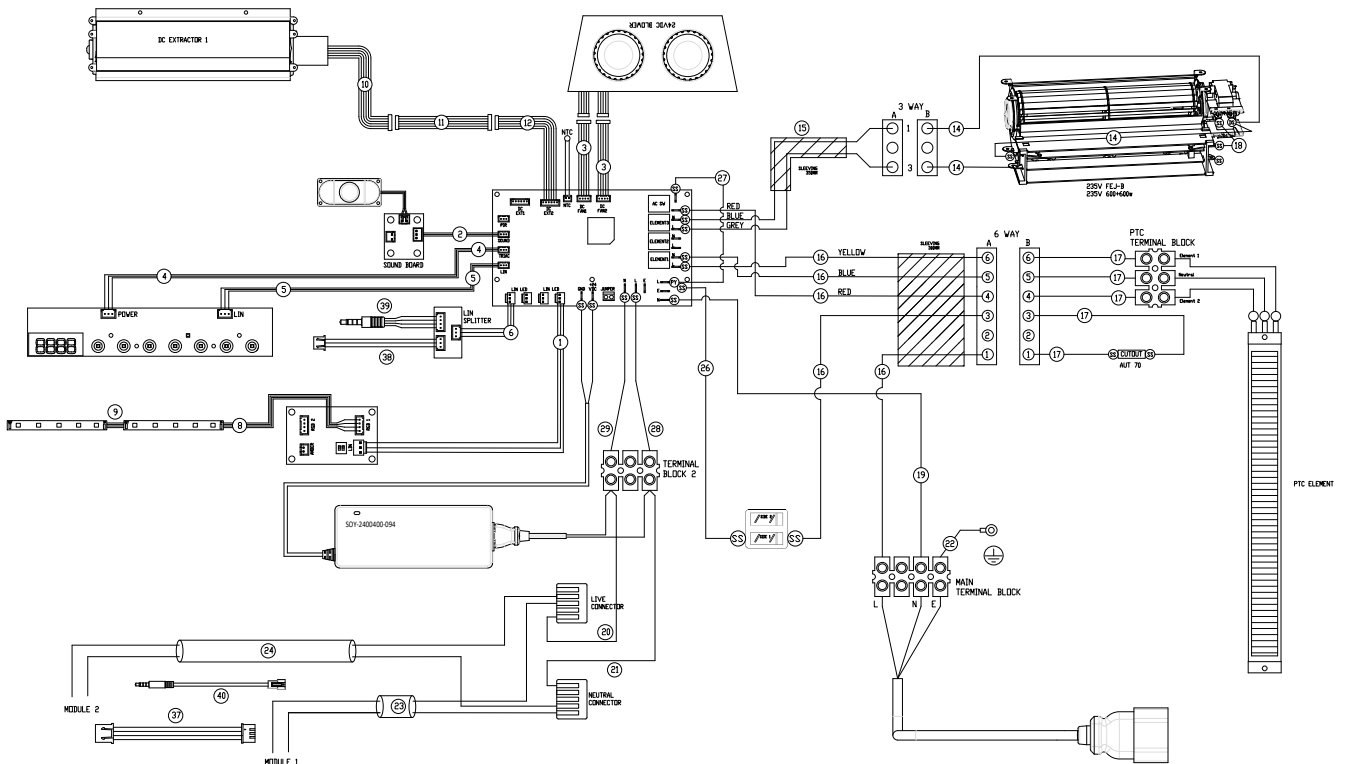

## OLF66-EU

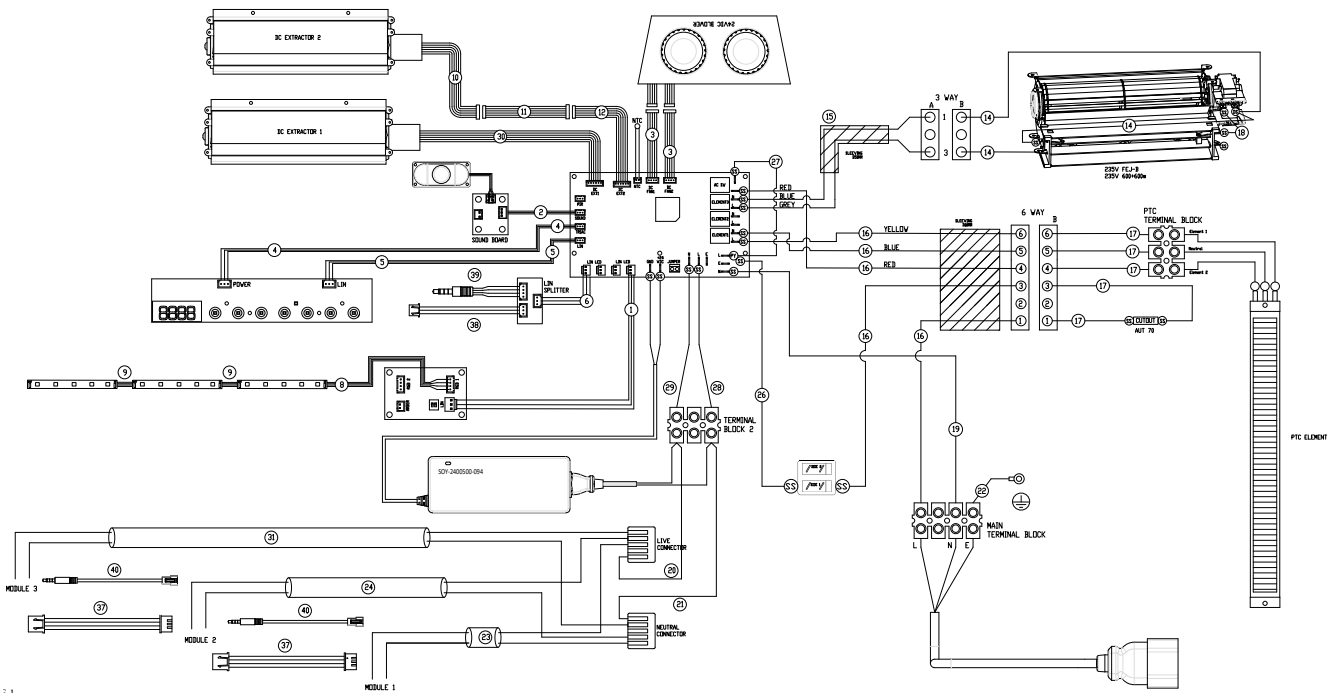



# OLF86-EU

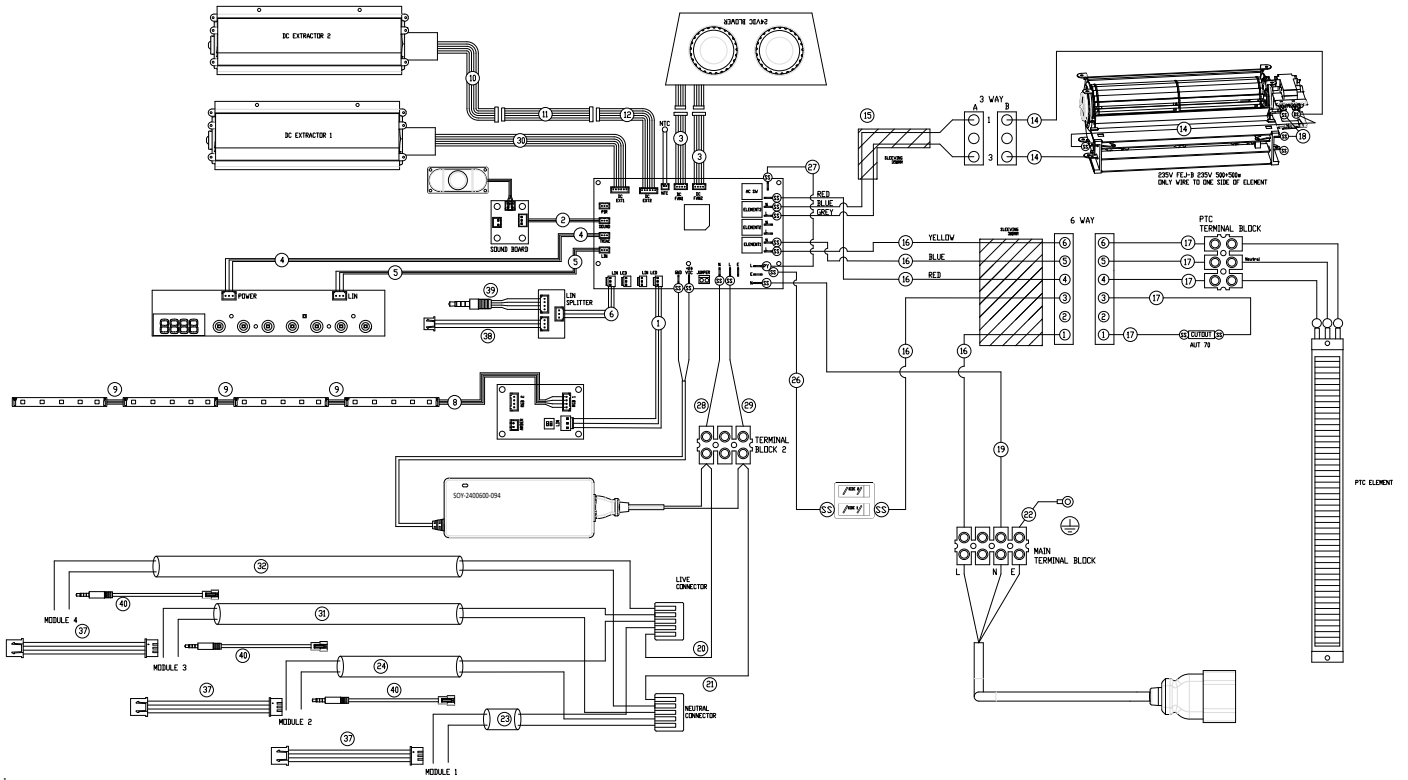





PLACE QR  
CODE LABEL  
HERE



[www.faberfires.com](http://www.faberfires.com)  
Saturnus 8  
Postbus 219

[contact@faberfires.com](mailto:contact@faberfires.com)  
NL 8448 CC Heerenveen  
NL 8440 AE Heerenveen